



МЕТАЛЛООБРАБОТКА



МАШИНОСТРОЕНИЕ



СВАРКА И РЕЗКА



ЗАЩИТА ОТ КОРРОЗИИ. ПОКРЫТИЯ



ПОРОШКОВАЯ МЕТАЛЛУРГИЯ



ЛИТМЕТЭКСПО

**КАТАЛОГ ВЫСТАВОК
EXHIBITION CATALOGUE**

Организатор:



МИНСКЭКСПО
ЗАКРЫТОЕ АКЦИОНЕРНОЕ ОБЩЕСТВО
www.minskexpo.com

1-4.04.2025

Беларусь, Минск, пр-т Победителей, 20/2
Универсальный Манеж
Manege
Pobediteley Ave. 20/2, Minsk Belarus



МЕТАЛЛООБРАБОТКА



МАШИНОСТРОЕНИЕ



СВАРКА И РЕЗКА



ЗАЩИТА ОТ КОРРОЗИИ. ПОКРЫТИЯ



ПОРОШКОВАЯ МЕТАЛЛУРГИЯ



ЛИТМЕТЭКСПО

КАТАЛОГ ВЫСТАВОК / EXHIBITIONS CATALOGUE



Уважаемые участники и гости международных специализированных выставок!

От имени организатора - ЗАО «МинскЭкспо», приветствую Вас и поздравляю с началом работы этого значимого бизнес-события, которое объединило интересы представителей практически всех отраслей промышленности.

Сегодня в Минском футбольном манеже разместились экспозиция международных специализированных выставочных проектов: «Металлообработка», «Машиностроение», «Сварка и резка», «Защита от коррозии. Покрытия», «Порошковая металлургия», «Литметэкспо: Литье и металлургия».

Этот крупнейший в республике научно-технологический форум привлекает внимание широкого круга специалистов и представляет собой значимое событие для организаций и предприятий всех отраслей промышленности. Экономический рост и выпуск конкурентоспособной высокотехнологичной продукции невозможны без внедрения инновационных технологий, продвижению которых способствует проведение промышленных выставок.

Традиционно выставка продемонстрирует современные ориентиры развития техники и технологий по всему спектру задач, стоящих перед отраслями промышленности, а также предоставит прекрасную платформу для конструктивного обсуждения актуальных вопросов, находящихся в центре внимания специалистов промышленного комплекса.

Около 200 участников из Беларуси, России, Китая, Израиля, Южной Кореи, Турции, Индии, Казахстана и других стран представят новое оборудование и материалы. Новейшие разработки покажут предприятия Министерства промышленности Республики Беларусь и Национальной академии наук Беларуси.



Уверен, что выставка и проводимые в рамках деловой программы мероприятия, будут способствовать дальнейшему ускорению технического прогресса, придадут новый импульс внедрению современных научно-технических разработок и подготовке кадров, способных решать задачи в современных экономических условиях.

От всей души желаю участникам и гостям выставки насыщенной плодотворной работы, новых деловых контактов и дальнейших профессиональных успехов!

Генеральный директор
ЗАО «МинскЭкспо»

В.В.Булавицкий



Dear participants and guests of International Specialized Exhibitions!

On behalf of the organizer, MinskExpo, JSC, I kindly welcome and congratulate you on the opening of the event that gathered together the interests of main industries of the country.

These days Minsk Football Arena hosts a number important international specialized exhibitions: “Metalworking”, “Mechanical Engineering”, “Welding and Cutting”, “Powder Metallurgy”, “Corrosion protection. Coatings”, “LitMetExpo: Foundry and metallurgy”.

The largest scientific and technological forum attracts the attention of a wide range of specialists and represents an important event for organizations and enterprises of all industries of our country. Economic growth of enterprises and competitive production is impossible without the introduction of innovative technologies that are promoted at the exhibition. The exposition will demonstrate modern mainstreams in technologies and techniques that all industries integrate in their work, and will provide an excellent platform for quality discussion of relevant issues that face the specialists of different industrial complexes.

The latest developments of the leading equipment producers and dealers from Belarus, Russia, Israel, It China, South Korea, Turkey, India, and Kazakhstan will be displayed at the show. The total amount of exhibitors reaches 200. Innovative equipment will be demonstrated by the Ministry of Industry of the Republic of Belarus and the National Academy of Sciences of Belarus.

All events held within the business program will become an efficient area for promotion of the latest innovations, generation of new ideas, concepts and solutions.



I hope that this event will become productive and memorable, will give a new impetus to the development of domestic industry and training of personnel capable of solving problems in the current economic conditions, as well as will increase the competitive ability of its export.

I sincerely wish the participants to successfully demonstrate their achievements, establish new business contacts and further professional success!

Vladimir Boulavitsky,
Director General
MinskExpo, JSC



СОДЕРЖАНИЕ / CONTENTS

Список участников выставки.....	7
List of Exhibitors.....	18
Алфавитный информационный список участников выставки / Alphabetical List of Exhibitors:	29



МЕТАЛЛООБРАБОТКА



МАШИНОСТРОЕНИЕ



СВАРКА И РЕЗКА



ЗАЩИТА ОТ КОРРОЗИИ. ПОКРЫТИЯ



ПОРОШКОВАЯ МЕТАЛЛУРГИЯ



ЛИТМЕТЭКСПО

СПИСОК УЧАСТНИКОВ ВЫСТАВОК



**СПИСОК УЧАСТНИКОВ ВЫСТАВКИ
«МЕТАЛЛООБРАБОТКА / МАШИНОСТРОЕНИЕ»**

ANHUI LIYUAN CNC BLADE MOKD MANUFACTURING CO., LTD	КИТАЙ	29
BESCO SUPERABRASIVES CO., LTD	КИТАЙ	31
CHANGZHOU KENDA TOOLS CO., LTD	КИТАЙ	32
CHANGZHOU KTC CUTTING TOOLS MANUFACTURING CO., LTD.	КИТАЙ	34
CHONGQING SHUNJING PRECISION TOOLS CO., LTD	КИТАЙ	35
HARBIN EAST CO., LTD.	КИТАЙ	
HEBEI RUIAO MACHINE TOOL ACCESSORIES PRODUCING CO., LTD	КИТАЙ	37
ISCAR	ИЗРАИЛЬ	
JIANGSU GOLD-PARTNER ENTERPRISE CO., LTD	КИТАЙ	36
QINGHE COUNTY CEGANG TRADING CO., LTD	КИТАЙ	38
SGWIA INTELLIGENT EQUIPMENT CO., LTD.	КИТАЙ	39
SHANGHAI MAKINE INTERNATIONAL TRADE CO., LTD	КИТАЙ	40
SPK GROUP	РОССИЯ	41
SUZHOU HARPER CONSULTING CO., LTD	КИТАЙ	42
TAEGUTEC	ЮЖНАЯ КОРЕЯ	
XI'AN OULANG MECHANICAL AND ELECTRICAL TECHNOLOGY CO., LTD	КИТАЙ	43



АВРОРА ТЕХ, ООО	РОССИЯ	44
АВТОБИС, ООО	БЕЛАРУСЬ	46
АГЕНСТВО РАЗВИТИЯ БИЗНЕСА РЯЗАНСКОЙ ОБЛАСТИ, АВТОНОМНАЯ НЕКОММЕРЧЕСКАЯ ОРГАНИЗАЦИЯ	РОССИЯ	47
АК АВТОМАТИЗАЦИЯ, ООО	БЕЛАРУСЬ	48
АКТРОН, ООО	БЕЛАРУСЬ	49
АЛЕКО, ООО	РОССИЯ	50
АНАЙ БЕЛ ИТ, ООО	БЕЛАРУСЬ	51
АРКОН, ЦЕНТР ВЫСОКОТОЧНОЙ МЕХАНОБРАБОТКИ, ООО	РОССИЯ	53
АРТ ЛОГИСТИК, ООО	БЕЛАРУСЬ	
АСОБА, СООО	БЕЛАРУСЬ	
БАЙМЕТИК, ООО	БЕЛАРУСЬ	
БАЛТ-СИСТЕМ, ООО	РОССИЯ	54
БАНГПУ РУС, ООО	РОССИЯ	55
БАРАНОВИЧСКИЙ ЗАВОД СТАНКОПРИНАДЛЕЖНОСТЕЙ, ОАО	БЕЛАРУСЬ	56
БЕЛОРУССКИЙ МЕТАЛЛУРГИЧЕСКИЙ ЗАВОД – УПРАВЛЯЮЩАЯ КОМПАНИЯ ХОЛДИНГА «БЕЛОРУССКАЯ МЕТАЛЛУРГИЧЕСКАЯ КОМПАНИЯ», ОАО	БЕЛАРУСЬ	59
БЕЛОРУССКИЙ НАЦИОНАЛЬНЫЙ ТЕХНИЧЕСКИЙ УНИВЕРСИТЕТ	БЕЛАРУСЬ	
БЕЛ-СВЕР ГРУПП, ООО	БЕЛАРУСЬ	61
БЕЛСТРАТЕХГРУПП, ООО	БЕЛАРУСЬ	
БЕЛТАПАЗ, ОАО	БЕЛАРУСЬ	62
БМТ КОМПАНИ, ООО	БЕЛАРУСЬ	63
БРОНТА, ООО	БЕЛАРУСЬ	65



БРОТЕК, ООО	БЕЛАРУСЬ	66
ВАЛАН, ООО	БЕЛАРУСЬ	68
ВЕКТОР, НПО, ЗАО	БЕЛАРУСЬ	68
ВИЗАСТАН, ООО	БЕЛАРУСЬ	69
ВИ-МЕНС, ООО	БЕЛАРУСЬ	70
ВИСТАН, ОАО	БЕЛАРУСЬ	71
ГЕКОБЕЛ ПК, ООО	БЕЛАРУСЬ	73
ГЕХЕЛЬ, ООО	БЕЛАРУСЬ	75
ГК ИНВАКО, ООО	РОССИЯ	
ГОМЕЛЬСКИЙ ЗАВОД СПЕЦИНСТРУМЕНТА И ТЕХНОЛОГИЧЕСКОЙ ОСНАСТКИ, ФИЛИАЛ АОА «ГОМСЕЛЬМАШ»	БЕЛАРУСЬ	76
ГОМЕЛЬСКИЙ ЗАВОД СТАНКОВ И УЗЛОВ, ОАО	БЕЛАРУСЬ	77
ДИАМЕХ 2000, ООО	РОССИЯ	78
ДИАНДЭНЕРДЖИ, ООО	БЕЛАРУСЬ	80
ДИВИС ТЕХНОЛОДЖИ, ООО	БЕЛАРУСЬ	83
ДОДИЕС, ООО	РОССИЯ	84
ЕВРОСТАНКОМ, ООО	БЕЛАРУСЬ	85
ЕДМ-ТЕХНОЛОГИИ, ООО	БЕЛАРУСЬ	86
ЗЕРНОТОК, ООО	БЕЛАРУСЬ	87
ЗМ ИНЖИНИРИНГ, ООО	РОССИЯ	
ЗНАК КАЧЕСТВА, ЖУРНАЛ	БЕЛАРУСЬ	
ЗТМ ГРУПП, ООО	БЕЛАРУСЬ	
ИЗОЛИТ-УРАЛ, ООО	РОССИЯ	
ИНВЕНТ, ООО	РОССИЯ	88
ИНДАСТ ЮНИОН, ООО	БЕЛАРУСЬ	90
ИНЖЕНЕРНЫЙ ЦЕНТР ЛИН- КОНЦЕПТ, ООО	БЕЛАРУСЬ	92



ИНСТИТУТ БЕЛОРГСТАНКИНПРОМ,ОАО	БЕЛАРУСЬ	93
ИНСТРУМЕНТАЛЬНЫЙ КОМПЛЕКС, ООО	БЕЛАРУСЬ	
ИНТЕГРАТОР ПРОМЫШЛЕННЫХ РЕШЕНИЙ, ООО	БЕЛАРУСЬ	94
ИНТЕРВЕСП, ООО	БЕЛАРУСЬ	95
ИНТЕРТЕХНОМАРКЕТ, ЧТУП	БЕЛАРУСЬ	95
ИНТЕРТРАКТ, ООО	БЕЛАРУСЬ	
ИНТЕРТРЕЙДС, ТООО	КАЗАХСТАН	97
ИП КАЗАКОВА А. В.	РОССИЯ	
ИТС-СИБИРЬ, ООО КОМПЛЕКСЫ ТЕРМИЧЕСКОЙ РЕЗКИ ЕНИСЕЙ	РОССИЯ	98
К2 ТЕХНОЛОГИИ, ООО	БЕЛАРУСЬ	99
КЕВ-РУС, ООО	РОССИЯ	100
КОНСТРУКТОР, ООО	РОССИЯ	101
КРИОЛА, ОДО	БЕЛАРУСЬ	103
КУЗЛИТМАШ, ОАО	БЕЛАРУСЬ	104
ЛИКОН, ООО	РОССИЯ	104
ЛИПЕЦКОЕ СТАНКОСТРОИТЕЛЬНОЕ ПРЕДПРИЯТИЕ, ООО	РОССИЯ	105
ЛИПЕЦКТЕХНОЛИТ, ООО	РОССИЯ	107
МЕГАТУЛС КОМПАНИЯ, ООО	РОССИЯ	108
МЗАЛ ИМЕНИ П. М. МАШЕРОВА	БЕЛАРУСЬ	
МИКРО, ИМЦ, ООО	РОССИЯ	108
МИНИСТЕРСТВО ПРОМЫШЛЕННОСТИ РЕСПУБЛИКИ БЕЛАРУСЬ	БЕЛАРУСЬ	
НЕВИК, ООО	БЕЛАРУСЬ	109
НИЭРО ПРО, ООО	БЕЛАРУСЬ	109
ОНИКС, ОДО	БЕЛАРУСЬ	110

ОПТИМАЛ ТЕХНОЛОДЖИС, ЧСУП	БЕЛАРУСЬ	110
ОПТИМУС ДРАЙВ, ООО	РОССИЯ	111
ОРШАНСКИЙ ИНСТРУМЕНТАЛЬНЫЙ ЗАВОД, ОАО	БЕЛАРУСЬ	113
ПАН ЛИМИТЕД, ООО	БЕЛАРУСЬ	114
ПОЛИПЛАСТ, ООО	РОССИЯ	115
ПП ПОЛЕСЬЕ, СООО	БЕЛАРУСЬ	118
ПРИМАЛАЙН, ООО	БЕЛАРУСЬ	
ПРОЛИЗИНГ, ООО	БЕЛАРУСЬ	118
ПРОМСФЕРА, ООО	БЕЛАРУСЬ	119
ПРОМТЕХПОЛИМЕР, ООО	БЕЛАРУСЬ	119
ПРОМТЕХПРИБОР, ПТП, ООО	БЕЛАРУСЬ	120
РАДОЛЮКС, ООО	БЕЛАРУСЬ	121
РЕНОЛ ГРУПП, ООО	РОССИЯ	122
РИВЕТТУЛ, ООО	БЕЛАРУСЬ	124
РМ-ТЕХНО, ООО	БЕЛАРУСЬ	125
РОМИНЕКС-ТЕХНО, ИТСУП	БЕЛАРУСЬ	128
РОНТЕК МАШИН ТУЛС, ООО	БЕЛАРУСЬ	129
РОСАТОМ, ГОСКОРПОРАЦИЯ	БЕЛАРУСЬ- РОССИЯ	130
РСО, ООО	РОССИЯ	132
РСРЗ, ООО	РОССИЯ	
Р-СТАЛЬ, АО	РОССИЯ	133
РУХСЕРВОМОТОР, ООО	БЕЛАРУСЬ	134
САСОВСКИЙ ЛИТЕЙНЫЙ ЗАВОД	РОССИЯ	
САСТА, ПАО	РОССИЯ	136
СИСТЕМЫ И ТЕХНОЛОГИИ, ООО	БЕЛАРУСЬ	137
СКБ ИС, ОАО	РОССИЯ	138
СОЛИД ИНЖИНИРИНГ, ООО	БЕЛАРУСЬ	139
СПЕЦИНСТРУМЕНТ, ООО	РОССИЯ	140
СПРУТ-ТЕХНОЛОГИЯ, ООО	РОССИЯ	141



СТАНКОАРТЕЛЬ, ПКФ, ООО	РОССИЯ	142
СТАНКОЗАВОД “КРАСНЫЙ БОРЕЦ”, ОАО	БЕЛАРУСЬ	143
СТАНКОИННОВАЦИИ, ООО	БЕЛАРУСЬ	144
СТАНКОПАРК, ООО	БЕЛАРУСЬ	146
СТАНКОСТРОИТЕЛЬНЫЙ ЗАВОД ИМ. С. М. КИРОВА, ОАО	БЕЛАРУСЬ	
СТМ ИНЖИНИРИНГ, ООО	БЕЛАРУСЬ	147
ТВИНГ-М, ООО	БЕЛАРУСЬ	148
ТЕЛС ГЛОБАЛ БИУАЙ, ООО	БЕЛАРУСЬ	
ТЕХИНТЕРКОРН, ООО	БЕЛАРУСЬ	151
ТЕХТРЕЙД (КОРПОРАЦИЯ ПУМОРИ), ООО	РОССИЯ	152
ТИРОЛЮКС, ООО	БЕЛАРУСЬ	154
ТОЧИНВЕСТ, ГК	РОССИЯ	155
ТРИДЭХАБ, ООО	БЕЛАРУСЬ	
ТЯЖПРЕССМАШ, ПАО	РОССИЯ	158
УНИМАТИК, ООО	РОССИЯ	159
УЭМЗ, ООО	РОССИЯ	160
ФОРСТЕХМАШ, ООО	БЕЛАРУСЬ	164
ЦЕНТР ПРОТОС (ЦЕНТР ПРОФЕССИОНАЛЬНОГО ТЕХНОЛОГИЧЕСКОГО ОСНАЩЕНИЯ) ООО	РОССИЯ	166
ЭБЕССАН	БЕЛАРУСЬ	
ЭКСАЙДЕР ПЛЮС, ООО	БЕЛАРУСЬ	167
ЭСКО ВОСТОК КОМ, ООО	РОССИЯ	168
ЭФАТЕХНО ИНЖИНИРИНГ, ООО	БЕЛАРУСЬ	170
ЮКОЛА ИНФО БРЕСТ, ОДО	БЕЛАРУСЬ	

**СПИСОК УЧАСТНИКОВ ВЫСТАВКИ
«СВАРКА И РЕЗКА - 2025»**

BEIJING ESSEN WELDING & CUTTING FAIR	КИТАЙ	
CHANGZHOU CHENLIN TOOLS CO.TLD	КИТАЙ	173
CHANGZHOU EDAWELD TRADING CO.,LTD	КИТАЙ	174
JAI GOPAL ENGINEERING WORKS & GASES (P) LTD.	ИНДИЯ	204
JINAN GOLD MARK CNC MACHINERY CO., LTD	КИТАЙ	176
ROYI CNC TOOL TAIXING CITY CO., LTD	КИТАЙ	179
SHENYANG WEMUST SAWS INDUSTRIAL CORPORATION LTD.	КИТАЙ	180
TISCO HONGCHENG TECH CO.LTD.	КИТАЙ	181
ZHEJIANG YOUNIO TOOLS CO., LTD	КИТАЙ	183
АМЕТА-ЭЛЕКТРОД, ООО	БЕЛАРУСЬ	186
АРГЕСТСИТИ, ООО	БЕЛАРУСЬ	188
БЕЛВНЕШИМПОРТ, ЧТУП	БЕЛАРУСЬ	190
ИДЭЙ РОБОТИКС, ООО	БЕЛАРУСЬ	195
ИНДУСТРИАЛЬНЫЕ СВАРОЧНЫЕ ГОРЕЛКИ, ООО	РОССИЯ	
ИНСТИТУТ ПРИКЛАДНОЙ ФИЗИКИ НАЦИОНАЛЬНОЙ АКАДЕМИИ НАУК БЕЛАРУСИ, ГНУ	БЕЛАРУСЬ	200
ИНСТИТУТ ТЕХНОЛОГИИ МЕТАЛЛОВ НАН БЕЛАРУСИ, ГНУ	БЕЛАРУСЬ	200
МГТ, ООО	РОССИЯ	196
МДФ-КЛ, ООО (ESAB, ШВЕЦИЯ)	БЕЛАРУСЬ	198



МЕТАЛЛ КЛИНЕР, ООО	РОССИЯ	
НАЦИОНАЛЬНАЯ АКАДЕМИЯ НАУК БЕЛАРУСИ	БЕЛАРУСЬ	200
ОБЪЕДИНЕННЫЙ ИНСТИТУТ МАШИНОСТРОЕНИЯ НАЦИОНАЛЬНОЙ АКАДЕМИИ НАУК	БЕЛАРУСЬ	200
ОЛИВЕР, ООО	БЕЛАРУСЬ	202
ПКП-ТЕХНО, ООО	БЕЛАРУСЬ	203
СНАБАРМАТУРА, ООО	РОССИЯ	204
СОВПЛИМ БЕЛ, ООО	БЕЛАРУСЬ	205
ТЕРМАЛ-СПРЕЙ-ТЕК, ООО	РОССИЯ	206
ТОП ИНЖИНИРИНГ, ООО	БЕЛАРУСЬ	208
ФИЗИКО-ТЕХНИЧЕСКИЙ ИНСТИТУТ НАЦИОНАЛЬНОЙ АКАДЕМИИ НАУК БЕЛАРУСИ, ГНУ	БЕЛАРУСЬ	200
ЦЕНТР, НПО, ОАО	БЕЛАРУСЬ	200
ЦПИЛТ, ООО	БЕЛАРУСЬ	209
ЭЛИТАРИУС ПЛЮС	БЕЛАРУСЬ	

**СПИСОК УЧАСТНИКОВ ВЫСТАВОК
 «ПОРОШКОВАЯ МЕТАЛЛУРГИЯ», «ЗАЩИТА ОТ
 КОРРОЗИИ. ПОКРЫТИЯ», «ЛИТМЕТЭКСПО»**

DALIAN FULLTON MACHINERY CO., LTD	КИТАЙ	211
NINGBO DONLY TRANSMISSION EQUIPMENT CO., LTD	КИТАЙ	213
АССОЦИАЦИЯ ЛИТЕЙЩИКОВ И МЕТАЛЛУРГОВ РЕСПУБЛИКИ БЕЛАРУСЬ	БЕЛАРУСЬ	
БЕЛНИИЛИТ, ОАО	БЕЛАРУСЬ	214
БЕЛОМО ХОЛДИНГ	БЕЛАРУСЬ	215
ВЕСТКОМСНАБ, ООО	БЕЛАРУСЬ	
ГНПО ПОРОШКОВОЙ МЕТАЛЛУРГИИ	БЕЛАРУСЬ	200
ИНСТИТУТ ПОРОШКОВОЙ МЕТАЛЛУРГИИ ИМЕНИ АКАДЕМИКА О.В. РОМАНА, ГНУ	БЕЛАРУСЬ	200
КОНУС, ГП РУП НПЦ НАН БЕЛАРУСИ ПО МЕХАНИЗАЦИИ СЕЛЬСКОГО ХОЗЯЙСТВА	БЕЛАРУСЬ	227
ЛИМЭКС, ООО	БЕЛАРУСЬ	229
МЕТМА, ЗАВОД МЕТАЛЛОКЕРАМИЧЕСКИХ МАТЕРИАЛОВ, АО	РОССИЯ	222
ПОРИСТЫЙ ПРОКАТ, ООО	РОССИЯ	224
СИДЕРМАГ, ООО	РОССИЯ	218
Ф-СЕРВИС, ООО	БЕЛАРУСЬ	230
ФПГ ЭНЕРГОКОНТРАКТ, АО	РОССИЯ	219



METALWORKING



MECHANICAL ENGINEERING



WELDING AND CUTTING



LITMETEXPO



POWDER METALLURGY



CORROSION PROTECTION. COATINGS

LIST OF EXHIBITORS

**LIST OF EXHIBITORS OF
“METALWORKING / MECHANICAL ENGINEERING”**

3DTECH, LLC	BELARUS	94
3M ENGINEERING, LTD	RUSSIA	
AK AVTOMATISAZIYA, LTD	BELARUS	48
AKTRON, LTD	BELARUS	49
ALEKO, LTD	RUSSIA	50
ANAI BEL IT, LTD	BELARUS	51
ANHUI LIYUAN CNC BLADE MOKD MANUFACTURING CO., LTD	CHINA	29
ARKON, HIGH-PRECISION MACHINING CENTER, LTD	RUSSIA	53
ART LOGISTIC, LTD	BELARUS	
ASOBA, LTD	BELARUS	
<u>AURORA TECH, LTD</u>	RUSSIA	44
AUTOBIS, LTD	BELARUS	46
BALT-SYSTEM, LLC	RUSSIA	54
BANGPU RUS, LTD	RUSSIA	55
BARANOVICHSKIY ZAVOD STANKOPRINADLEZNOSTE, JSC	BELARUS	56
BELARUSIAN NATIONAL TECHNICAL UNIVERSITY	BELARUS	
BELORUSSKIY METALLURGICHESKY ZAVOD – UPRAVLYAUSCHAYA KOMPANIYA HOLDINGA “BELARUSSKAYA METALLURGICHESKAYA KOMPANIYA”, JSC	BELARUS	59
BELSTRATEHGROUP, LTD	BELARUS	
BEL-SVER GRUPP, LTD	BELARUS	61
BELTAPAZ, JSC	BELARUS	62



BESCO SUPERABRASIVES CO., LTD	CHINA	31
BMT COMPANY, LTD	BELARUS	63
BRONTA, LTD	BELARUS	65
BROTECH, LTD	BELARUS	66
BUSINESS DEVELOPMENT AGENCY OF THE RYAZAN REGION, AUTONOMOUS NON-COMMERCIAL ORGANIZATION	RUSSIA	47
BYMETIC, LTD	BELARUS	
CHANGZHOU KENDA TOOLS CO., LTD	CHINA	32
CHANGZHOU KTC CUTTING TOOLS MANUFACTURING CO., LTD.	CHINA	34
CHONGQING SHUNJING PRECISION TOOLS CO., LTD	CHINA	35
CONSTRUCTOR, LTD	RUSSIA	101
DIAMECH 2000, LTD	RUSSIA	78
DIANDENERGY, LTD	BELARUS	80
DIVIS TECHNOLOGY, LTD	BELARUS	83
DODIES, LTD	RUSSIA	84
EBESSAN	BELARUS	
EDM TECNOLOGIES, LTD	BELARUS	86
EFATECHNO ENGINEERING, LTD	BELARUS	170
ENGINEERING CENTER LEAN- CONCEPT, LTD	BELARUS	92
ESKO VOSTOK KOM, LTD	RUSSIA	168
EUROSTANCOM, LTD	BELARUS	85
EXIDER PLUS, LTD	BELARUS	167
FORSTECHMASCH, LTD	BELARUS	164
GEHEL, LTD	BELARUS	75



ГЕКОБЕЛ РС, LTD	BELARUS	73
GK INVAKO	RUSSIA	
GOMEL MACHINE EQUIPMENT AND UNITS PLANT, JSC	BELARUS	77
GOMEL PLANT OF SPECIAL TOOLS AND TECHNOLOGICAL EQUIPMENT, BRANCH OF JSC "GOMSELMASH"	BELARUS	76
HARBIN EAST CO., LTD.	CHINA	
HEBEI RUIAO MACHINE TOOL ACCESSORIES PRODUCING CO., LTD	CHINA	37
INDUST UNION, LTD	BELARUS	90
INNERTRADES, TLTD	KAZAKHSTAN	97
INSTITUTE BELORGSTANKINPROM, JSC	BELARUS	93
INSTRUMENTALNY COMPLEX, LTD	BELARUS	
INTERTECHNOMARKET, PTUP	BELARUS	95
INTERTRACT, LTD	BELARUS	
INTERVESP, LTD	BELARUS	95
INVENT, LTD	RUSSIA	88
ISCAR	ISRAEL	
ITS-SIBERIA LLC	RUSSIA	98
COMPLEX OF METAL THERMAL CUTTING ENISEI		
IZOLIT-URAL, LTD	RUSSIA	
JIANGSU GOLD-PARTNER ENTERPRISE CO., LTD	CHINA	36
K2 TECHNOLOGY, LTD	BELARUS	99
KAZAKOVA A.V., IE	RUSSIA	
KEB-RUS, LTD	RUSSIA	100
KRIOLA, ARC	BELARUS	103
KUZLITMASH, JSC	BELARUS	104



LIKON, LLC	RUSSIA	104
LIPETSKOE STANKOSTROITELNOE PREDPRYATIE, LTD	RUSSIA	105
LIPETSKTECHNOLIT, LTD	RUSSIA	107
MEGATOOLS COMPANY, LTD	RUSSIA	108
MICRO, IMC, LTD	RUSSIA	108
MINISTRY OF INDUSTRY OF REPUBLIC OF BELARUS	BELARUS	
MZAL NAMED P.M. MASHEROV	BELARUS	
NEVIK, LTD	BELARUS	109
NIERO PRO, LTD	BELARUS	109
ONIX, ARC	BELARUS	110
OPTIMAL TECNOLOGIES, PUE	BELARUS	110
OPTIMUS DRIVE, LTD	RUSSIA	111
ORSHA TOOL FACTORY, JSC	BELARUS	113
PAN LIMITED, LTD	BELARUS	114
POLIPLAST, LTD	RUSSIA	115
PP POLESYE, LTD	BELARUS	118
PRIMALINE, LTD	BELARUS	
PROLIZING, LTD	BELARUS	118
PROMSFERA, LTD	BELARUS	119
PROMTECHPRIBOR, LTD	BELARUS	120
PROMTEHPOLYMER, LTD	BELARUS	119
QINGHE COUNTY CEGANG TRADING CO., LTD	CHINA	38
RADOLUX, LTD	BELARUS	121
RENOL GROUP, LTD	RUSSIA	122
RIVETTOOL, LTD	BELARUS	124
RM-TECHNO, LTD	BELARUS	125
ROMINEX-TECHNO, FTSUP	BELARUS	128
RONTEK MACHINE TOOLS, LTD	BELARUS	129

ROSATOM	BELARUS- RUSSIA	130
RSO, LTD	RUSSIA	132
RSRZ, LTD	RUSSIA	
R-STAL, JSC	RUSSIA	133
RUCHSERVOMOTOR, LTD	BELARUS	134
S. M. KIROV MACHINE-TOOL PLANT, OJSC	BELARUS	
SASOV CASTING PLANT	RUSSIA	
SASTA, JSC	RUSSIA	136
SGWIA INTELLIGENT EQUIPMENT CO., LTD.	CHINA	39
SHANGHAI MAKINE INTERNATIONAL TRADE CO., LTD	CHINA	40
SKB IS, OJSC	RUSSIA	138
SOLID ENGINEERING, LTD	BELARUS	139
SPETSINSTRUMENT, LTD	RUSSIA	140
SPK GROUP	RUSSIA	41
SPRUT-TECHNOLOGY, LLC	RUSSIA	141
STANKOARTEL	RUSSIA	142
STANKOINNOVAZII, LTD	BELARUS	144
STANKOPARK, LTD	BELARUS	146
STANKOZAVOD "KRASNY BORETS", OJSC	BELARUS	143
STM ENGINEERING, LLC	BELARUS	147
SUZHOU HARPER CONSULTING CO., LTD	CHINA	42
SYSTEMS AND TECHNOLOGIES, LTD	BELARUS	137
TAEGUTEC	SOUTH KOREA	
TECHINTERKORN, LTD	BELARUS	151



TECTRADE (PUMORI CORPORATION), LLC	RUSSIA	152
TELS GLOBAL BY, LTD	BELARUS	
THE CENTER OF PROFESSIONAL TECHNOLOGICAL EQUIPMENT, LLC	RUSSIA	166
TOCHINVEST, GK	RUSSIA	155
TRIDEHUB, LTD	BELARUS	
TWING-M, LTD	BELARUS	148
TYAZHPRESSMASH, PJSC	RUSSIA	158
TYROLUX, LTD	BELARUS	154
UEMZ, LLC	RUSSIA	160
UNIMATIK, LTD	RUSSIA	159
VALAN, LTD	BELARUS	68
VECTOR, SPU JSC	BELARUS	68
VI-MENS, LTD	BELARUS	70
VISTAN, JSC	BELARUS	71
VIZASTAN, LTD	BELARUS	69
XI'AN OULANG MECHANICAL AND ELECTRICAL TECHNOLOGY CO.,LTD	CHINA	43
YUKOLA INFO BREST, ARC	BELARUS	
ZERNOTOK, LTD	BELARUS	87
ZNAK KACHESTVA, MAGAZINE	BELARUS	
ZTM GROUP, LTD	BELARUS	

LIST OF EXHIBITORS OF “WELDING AND CUTTING”

AMETA-ELECTROD, LTD	BELARUS	186
ARGESTCITY, LTD	BELARUS	188
BEIJING ESSEN WELDING & CUTTING FAIR	CHINA	
BELVNECHIMPORT, PTUE	BELARUS	190
CENTER, SPU, JSC	BELARUS	200
CHANGZHOU CHENLIN TOOLS CO., TLD	CHINA	173
CHANGZHOU EDAWELD TRADING CO.,LTD	CHINA	174
EDAY ROBOTICS, LTD	BELARUS	195
ELITARIUS PLUS	BELARUS	
INDUSTRIAL WELDING TORCHES, LLC	RUSSIA	
INSTITUTE OF APPLIED PHYSYCS OF NATIONAL ACADEMY OF SCIENCES OF BELARUS, SNU	BELARUS	200
INSTITUTE OF METAL TECHNOLOGY OF NAS OF BELARUS, SNU	BELARUS	200
JAI GOPAL ENGINEERING WORKS & GASES (P) LTD.	INDIA	204
JINAN GOLD MARK CNC MACHINERY CO., LTD	CHINA	176
JOINT INSTITUTE OF MECHANICAL ENGINEERING OF NATIONAL ACADEMY OF SCIENCES	BELARUS	200
MDF-KL, LTD (ESAB, SWEDEN)	BELARUS	198
METALL CLEANER	RUSSIA	
MGT, LTD	RUSSIA	196



NATIONAL ACADEMY OF SCIENCES OF BELARUS	BELARUS	200
OLIVER, LTD	BELARUS	202
PHYSICS AND TECHNICAL INSTITUTE OF THE NATIONAL ACADEMY OF SCIENCES OF BELARUS, SNU	BELARUS	200
PKP-TECHNO,	BELARUS	203
ROYI CNC TOOL TAIXING CITY CO., LTD	CHINA	179
SHENYANG WEMUST SAWS INDUSTRIAL CORPORATION LTD.	CHINA	180
SNABARMATURA, LLC	RUSSIA	204
SOVPLYM BEL, LTD	BELARUS	205
TERMAL-SPRAY-TECH, LTD	RUSSIA	206
TISCO HONGCHENG TECH CO.LTD.	CHINA	181
TOP ENGINEERING, LTD	BELARUS	208
ZHEJIANG YOUNIO TOOLS CO., LTD	CHINA	183
ZPILT, LTD	BELARUS	209



**LIST OF EXHIBITORS OF
“POWDER METALLURGY”, “CORROSION PROTECTIONS.
COATINGS”, “LITMETEXPO”**

ASSOCIATION OF FOUNDERS AND METALLURGISTS BELARUS	BELARUS	
BELNIIIT, JSC	BELARUS	214
BELOMO HOLDING	BELARUS	215
DALIAN FULLTON MACHINERY CO., LTD	CHINA	211
FPG ENERGOCONTRACT, SC	RUSSIA	219
F-SERVICE, LTD	BELARUS	230
INSTITUTE OF POWDER METALLURGY NAMED AFTER ACADEMICIAN O.V. ROMAN	BELARUS	200
LIMEX, LLC	BELARUS	229
METMA, METAL AND CERAMIC MATERIALS PLANT, JSC	RUSSIA	222
NINGBO DONLY TRANSMISSION EQUIPMENT CO., LTD	CHINA	213
PORISTY PROKAT, LTD	RUSSIA	224
SIDERMAG, LTD	RUSSIA	218
SSPU POWDER METALLURGY ASSOCIATION	BELARUS	200
STATE ENTERPRISE KONUS RUP SCIENTIFIC AND PRACTICAL CENTER OF THE NAS OF BELARUS FOR AGRICULTURAL MECHANIZATION	BELARUS	227
VESTKOMSAB, LTD	BELARUS	



МЕТАЛЛООБРАБОТКА



МАШИНОСТРОЕНИЕ

**СПИСОК УЧАСТНИКОВ
LIST OF EXHIBITORS**



ANHUILIYUAN CNC BLADE MOLD MANUFACTURING CO., LTD

Address: No.410 Xigang Road, Bowang District, Maanshan City, Anhui Province

Tel.: +86 13155357799

Fax: +86 555-6767116

E-mail: sales@ahliyuan.com

[http:// www.ahliyuan.com](http://www.ahliyuan.com)

安徽力源数控刃模具制造有限公司成立于2003年，拥有国家高新技术企业、中国重点骨干模具企业、国家知识产权示范企业、安徽省认定企业技术中心、安徽省认定工业设计中心、安徽省认定专精特新企业等荣誉和认定。作为国内最早研发生产数控折弯机模具、机械补偿工作台和冲压设备配件的专业厂家之一，先后主持起草行业标准和团体标准8项，备案企业标准9项。拥有各类知识产权70余项（其中发明专利31项）。公司建有数控智能钣金模具生产线和机床精度补偿装置生产线，为折弯成型设备个性化定制高精度、智能化、长寿命的折弯模具和补偿工作台。为提升生产透明化，企业建立了集设备数据采集与监控、数据集成和共享、产品质量可追溯、产品流程可把控的5G+工业互联网平台，为企业产品的高质量输出提供了高标准的智能化保障。作为一个与时俱进的民营科技企业，力源公司将以全新的经营结构和高质量的产品输出为中国刃模具及冲压设备行业的创新式发展增添新的活力。

Anhui Liyuan CNC Blade Mold Manufacturing Co., Ltd. is located in Maanshan City, Anhui Province. Founded in 2003, our achievement



include: National High-tech Enterprise, Key Enterprise of Chinese Mold Industry, National Intellectual Property Demonstration Enterprise, Anhui Recognized Enterprise Technology Center, Anhui Recognized Industrial Design Center, Anhui Recognized Specialized and New Enterprise, etc.

As one of the earliest professional manufacturers in China to R&D and produce CNC press brake tooling, mechanical compensation table and punching equipment accessories, we successively presided over the drafting of 8 industry standards and group standards, and filed 9 enterprise standards. With product innovation and technical transformation, we have promoted the industrialization of the enterprise's innovation achievements. We owned more than 70 intellectual property rights (including 31 invention patents).

Our CNC intelligent sheet metal mold production line, precision compensation device production line offers customized high-precision, intelligent and high durability press brake tooling and crowning tables for bending machine.

We also set up a 5G+ industrial internet platform which integrates data collection and monitoring, integration and sharing, product quality traceability and product process control in order to increase our production transparency.

As a private technology enterprise, we believe that our new business structure and high quality products will make contribution to both domestic and international sheet metal industry.



BESCO SUPERABRASIVES CO.,LTD

Address: The Intersection of the 8th Avenue and Longhai 5th Road,
Kaifeng, Henan, China

Tel.: +86 18537886488

Fax: +86 378 22280678

E-mail: sd10@bescosa.net

<https://www.bescodia.com/>

开封贝斯科超硬材料有限公司，是一家引进国外高端技术，专业生产超硬材料，集研发、生产、销售、服务为一体的国际领先企业。自2007年公司成立以来，规模不断扩大，效益持续增长，已建立起多晶金刚石，单晶金刚石，培育钻石，镀覆，立方氮化硼及刀具六大完整的生产链，并拥有相关的所有核心技术。公司不但是国家级高新技术企业，而且取得了ISO9001国际质量体、ISO14001环境管理体系认证、ISO45001安全及卫生管理体系认证和ISO50001能源管理体系认证。

Besco Superabrasives Co.,Ltd is a leading and professional manufacturer of superabrasives in the world who was established in Kaifeng Economy & Technology Development Zone in 2007 and includes R&D, manufacturing, sales and service. After many years development Besco has established six complete production chains: polycrystalline diamond, single crystal diamond, lab growth diamond, Coating Products, CBN and PCBN tools, and possesses all related core technologies. Besco is not only a national high-tech enterprise, but also has obtained ISO9001, ISO14001, ISO45001 and ISO50001 system certification.



CHANGZHOU KENDA TOOLS CO.,LTD

Address: Weishanhu Road.68 xixiashu xinbeiqu changzhou jiangsu

Tel.: +86 0519-8342412

Fax: +86 0519-8342412

E-mail: kendatools@gmail.com

[http:// www.czkdtool.com](http://www.czkdtool.com)

常州肯达工具有限公司是多年从事硬质合金刀具设计、生产、销售的专业厂家，已成为常州西夏墅工具协会的理事单位。为不断提升刀具品质，公司加大投入、先后引进了德国瓦尔特、德国舒特、澳大利亚安卡等五轴数控刀具磨床。并配置了德国卓乐公司刀具自动检测仪和美国EUROTECH公司PG1000超精密、多功能检测仪。公司的拳头产品是硬质合金铣削刀具和孔加工刀具，并积极为客户的实际应用设计制作各类非标刀具。公司的产品已被广泛应用于国内航空、汽车、机械、模具、塑胶、电子、医疗器械等高精密加工领域。公司的销售及售后服务理念，始终信奉“诚信为本、顾客至上”的原则，坚靠质量求生持“存，凭信誉促发展”的宗旨，不断为顾客提供满意的产品和服务公司拥有领先的技术和先进的加工工艺，结合公司对质量、效率、用户体验和产品升级的追求，将不断地为我们的客户提供更优秀的切削工具解决方案，让用户从我们交付产品的高品质与高可靠性中受益。

Changzhou Kenda Tool Co., Ltd. is a professional manufacturer engaged in the design, production and sales of cemented carbide tools for many years, and has become a governing unit of Changzhou Xixiashu Tool Association. In order to continuously improve the quality of cutting tools, the company has increased investment and introduced five-axis CNC tool grinding machines such as Walther, Shute, and Anka, Australia. And equipped with the German Zole company automatic tool detector and the United States EUROTECH company PG 1000 ultra-precision, multi-function detector. The company's fist products are



carbide milling tools and hole machining tools, and actively design and manufacture various non-standard tools for customers' practical applications.

The company's products have been widely used in domestic aviation, automotive, machinery, mold, plastic, electronics, medical equipment and other high precision machining fields. The company's sales and after-sales service concept, always believe in the "integrity-based, customer first" principle, adhere to the 'quality of survival, credibility to promote development purpose, and continue to provide customers with satisfactory products and services The company has leading technology and advanced processing technology, combined with the company's pursuit of quality, efficiency, user experience and product upgrading, will continue to provide our customers with better cutting tool solutions, so that users can benefit from the high quality and high reliability of our delivered products.



KINGSTON (CHANGZHOU) CUTTING TOOLS CO., LTD

Address: No. 115-1, South West Road, Xixiashu Town, Xinbei District, Changzhou City Jiangsu Province, China

Tel.: +8618115005888

Fax: 0519-83439198

E-mail: czxptools@163.com

[http:// www.carbideendmillcutter.com](http://www.carbideendmillcutter.com)

KTC company is a cutting tool manufacturer from China. The company was founded in 2003. We have high-precision imported equipment and more than 20 five-axis tool grinders imported from Germany, Australia and Japan. The materials are from China's largest cemented carbide raw material company, Xiamen Golden Egret Cemented Carbide (Gesac), Zhuzhou Diamond (ZCC-CT), CB-CERATIZIT, Kennametal, Sumitomo and other well-known domestic and foreign brands. The main products are drills, milling cutters, reamers, thread milling cutters, CNC blades and other full range of cutting tools. The products are used in automotive parts, molds, new energy, aerospace, rail transportation, Oil and gas 3C and other fields.

Our goal is to "Make the most cost-effective Chinese tools" Replace European and American brands, Japanese and Korean brands.



CHONGQING SHUNJING PRECISION TOOLS CO., LTD

Address: 6-5, Building 1, No. 305 Yunan Avenue, Longzhouwan Street,
Banan District, Chongqing City

Tel.: +86 13272678081

E-mail: jack@jcdnc.com.cn

Chongqing Shunjing Precision Tools co., Ltd specializes in manufacturing high-performance CNC cutting tools, including precision CNC inserts and CNC milling cutters, designed to meet the evolving demands of modern industrial machining. Our products are engineered for exceptional durability, accuracy, and efficiency, catering to industries such as automotive, aerospace, energy, and mold manufacturing.

Utilizing advanced materials like ultra-fine carbide substrates and proprietary coatings, our CNC inserts deliver superior wear resistance and thermal stability, optimizing tool life and reducing downtime. The CNC milling cutters feature innovative geometries and rigid designs, ensuring high-speed machining capabilities and surface finish excellence across diverse materials, from hardened steels to composite alloys.

To explore, contact us for tailored technical support.



МАШИНОСТРОЕНИЕ
MECHANICAL ENGINEERING



МЕТАЛЛООБРАБОТКА
METALWORKING



JIANGSU GOLD-PARTNER ENTERPRISE CO.,LTD

Address: No. 88, Group 21, Zhongling Village, Libao Town, Haiian City,
Jiangsu Province

Tel.: +8615371763520

E-mail: wx@chinasiecc.com

[http:// www.allmachinetool.com/www.shearmachine.com.cn](http://www.allmachinetool.com/www.shearmachine.com.cn)

We manufacture Press Brake & Shearing Machine & Rolling Machine &
CNC Slanting Lathe & CNC Milling & CNC Center Machine & Laser
Cutting & Welding & Other Machine Tools.



KWLID(JIANGSU) INTELLIGENT EQUIPMENT MANUFACTURING CO., LTD.

Address: No.12 Beixin Road, Changkun Industrial Park, Shajiabang Town, Changshu City, Jiangsu Province

Tel.: +86 17351130120

E-mail: info@kwlid.com

<http://www.kwlid.com>

科维利德（江苏）智能设备制造有限公司是一家中德合作企业，专业生产高品质拖链系列、防护罩系列、悬臂箱系列、油雾粉尘净化设备系列、排屑输送机系列等产品的高新技术企业。公司位于江苏省常熟市神州智造园，公司集研发、生产和销售于一体，为国内业界规模较大的机械设备附件供应商，公司具备先进的生产技术与设备及优秀的设计研发团队，所属系列产品广泛应用于数控机床、焊接设备、自动化设备、玻璃机械、石材设备等诸多行业。科维利德以一流的质量，良好的信誉，为用户提供满意的服务。并热忱与国内外同仁广为合作，为发展数控配套产品做出贡献。

Kwlid (Jiangsu) Intelligent Equipment Manufacturing Co., Ltd. is a Sino-German cooperative enterprise. Our company specializing in the production of high-quality cable drag chain series, machine shield series, cantilever control box series, oil mist collector series, chip conveyor series and other products. Our company is located in Shenzhou Intelligent Manufacturing Industrial Park, Changshu City, Jiangsu Province.

Our company integrates research and development production and sales. It is a large-scale supplier of mechanized equipment accessories in the domestic industry. The company has advanced production technology ,equipment ,excellent design and R&D teams. Our product series are widely used in CNC machine tools, welding equipment, automation equipment, Glass machinery, stone equipment, auto industry, ship industry, electronics factory and many other industries. And quickly pushes our products to the Europe, America, Russia, Southeast Asia market etc.

Kwlid provides users with satisfactory services with first-class quality and good reputation. We sincerely cooperate with colleagues at home and abroad to contribute to the development of CNC supporting products.



QINGHE COUNTY CEGANG TRADING CO., LTD

Address: No. 143, Wusong Middle Street, Qinghe County, Xingtai City, Hebei Province, China

Tel.: +86 13713661233

E-mail: jjspa0626@gmail.com

清河县策港贸易有限公司成立于2022年，主营：机械设备、切削工具、量具、机床，电子产品、日用百货、数码产品、汽车配件、玻璃制品、汽车装饰用品、轮胎、上门维修、服装服饰、纺织品。

Qinghe County Cegang Trading Co., Ltd. was established in 2022 and has an export license. The company is recognized by the industry for its rapid development, extensive sales network and continuously improving comprehensive competitiveness. The company has accumulated rich experience and established a proactive, solid, dedicated and responsible business team.

The company's business scope: import and export of goods; sales: non-ferrous metals, metal products, hard alloys, metal tools, hardware, electromechanical equipment

Mechanical equipment, cutting tools, measuring tools, machine tools, electronic products, daily necessities, digital products, auto parts, glass products,

Automotive decorative products, tires, door-to-door repairs, clothing and accessories, textiles.

SGWIA INTELLIGENT EQUIPMENT CO., LTD

Address: #1-2, Building 11#, Fengji Road, Fenghuang Town, Shapingba District, Chongqing

Tel.: +86 13609419876

E-mail: info@sgwia.com

<http://www.sgwia.com>

SGWIA Intelligent Equipment Co., Ltd. is a leading provider of full-lifecycle intelligent manufacturing solutions in China, headquartered in Chongqing. With a team of 99 employees—over 70% of whom are technical engineers—we specialize in the production and sales of CNC machine tools, the design and construction of automated production lines, and the development and implementation of industrial software.

Our independent factory in Chongqing ensures high-quality manufacturing capabilities, while our aerospace components processing plant in Chengdu, Sichuan Province, offers reliable outsourcing services. Committed to innovation and excellence, SGWIA strives to drive industrial automation and smart manufacturing forward.

SGWIA Intelligent Equipment Co., Ltd. is a leading provider of full-lifecycle intelligent manufacturing solutions in China, headquartered in Chongqing. With a team of 99 employees—over 70% of whom are technical engineers—we specialize in the production and sales of CNC machine tools, the design and construction of automated production lines, and the development and implementation of industrial software.

Our independent factory in Chongqing ensures high-quality manufacturing capabilities, while our aerospace components processing plant in Chengdu, Sichuan Province, offers reliable outsourcing services. Committed to innovation and excellence, SGWIA strives to drive industrial automation and smart manufacturing forward.



МАШИНОСТРОЕНИЕ
MECHANICAL ENGINEERING



МЕТАЛЛООБРАБОТКА
METALWORKING



SHANGHAI MAKINE INTERNATIONAL TRADE CO., LTD

Address: Room 1616, 1759 North Zhongshan Road, Putuo district Shanghai, China

Tel.: +86 13761015680

E-mail: yiying.zheng@makinetrade.com

<http://www.makinetrade.com>

Makine 是一家新成立的家族企业，旨在为制造商和买家建立最高效的联系。

Makine 家族在机械行业深耕 40 余年，如今 Makine 及其家族集团拥有超过 20,000 平方米的厂房，总投资超过 1.5 亿元人民币。

我们已经开发了涵盖从 CNC 零件制造、汽车零部件制造到 CNC 机械制造和自动化流水线生产的全产业链服务，为客户提供最专业、最全面、最高效的服务。

Makine is a newly developed family-based company started for the purpose of building the most efficient connection between manufacturers and buyers.

With over 40 years of family dedication in machinery business, Today, Makine and its family groups owns a plant with over 20,000m², with total investment over 150 million RMB.

We have developed service covering a full industry chain from CNC components manufacturing, automotive component manufacturing, to CNC machinery manufacturing and automated assembly line production, providing customers the most professional, comprehensive, and efficient services.

СПК ГРУП, ООО **SPK GROUP, LLC**

Адрес: ул. Малышева, 30 этаж
Address: ул. Малышева, 30 этаж
Tel.: +73433517054
Fax: г Екатеринбург
E-mail: info@ur-spk.ru
<http://ur-spk.ru>

SPK GROUP – один из крупнейших российских заводов по производству оборудования для подготовки и покраски поверхности. Каталог оборудования включает в себя:

- окрасочно-сушильные камеры;
- зоны открытой окраски;
- дробеструйные камеры;
- линии порошковой окраски;
- конвейерные линии окраски.

роботизированные камеры окраски и окрасочные линии. SPK GROUP осуществляет проектирование, производство, комплектацию, поставку, монтаж, пуско-наладку оборудования, инструктаж персонала для всего комплекса работ по подготовке поверхности, нанесению лакокрасочного покрытия (порошкового или на сольвентной основе).

SPK GROUP is one of the largest factories in Russia for the production of equipment for surfaces preparation and painting.



SUZHOU HARPER CONSULTING CO., LTD

Address: 17TH BUILDING, JINGDONG SMART INDUSTRIAL PARK,
NO. 9 JINJIE ROAD , HUAQIAO ECONOMIC DEVELOPMENT
ZONE

Tel.: +86 15370100502

E-mail: vicky@ahcatch.com

<https://www.edm-catch.com>

苏州哈博商务咨询有限公司，致力于为全球客户提供全方位的
EDM

为便捷客户，我们为客户提供一站式解决方案服务，提供国际品牌
EDM 设备的配件以及耗材，如GF (Agie + Chamilles), Mitsubishi,
Sodick, Fanuc, etc.

SUZHOU HARPER EDM is dedicated to providing global clients
with comprehensive EDM equipment, spare parts, consumables, and
technical support services. Backed by Suzhou ZG Industrial, we supply
high-quality machinery including CNC EDM high-speed drilling
machines, CNC EDM die-sinking machines, CNC medium-speed wire-cut
EDM machines, and CNC slow-speed wire-cut EDM machines. Our
equipment is exported to Europe, the United States, Russia, and is widely
utilized in China's aerospace, oil & gas sector. In recent years, our self-
developed CNC EDM high-speed drilling machines have been applied in
advanced manufacturing processes such as film cooling holes for aero-
space engine blades and gas turbine blades.

To enhance customer convenience, we offer one-stop solutions by
providing spare parts and consumables for international EDM equipment
brands such as GF (Agie + Charmilles), Mitsubishi, Sodick, Fanuc, and
others.



XI'AN OULANG MECHANICAL AND ELECTRICAL TECHNOLOGY CO., LTD.

Address: 14th floor D Block ChangHeGuoJi, Fengcheng 8th, Road, ETDZ,
Xi'an City, China

Tel.: +86 18092171330

E-mail: sales02@oulangmach.com

Our main products are gear cutting machines. Such as gear hobbing machine, gear shaper machine, milling machine etc. We also specialize in the cutting tools. Such as broaches, gear hobs, gear shaper cutters, etc.



АВРОРА ТЕХ, ООО AURORATECH, LLC

Адрес: 191144, г.Санкт-Петербург, вн.тер.г. муниципальный округ
Смольнинское, ул Моисеенко, д. 41, литера б

Address: 191144, St. Petersburg, Smolninskoye municipal district, 41
Moiseenko St., 41, lit. b, room. 4n, 1st

Tel.: +7 812 507 83 00

E-mail: info@auroratech.ru

<http://auroratech.ru>

ООО «Аврора тех» - собственный бренд высокомошных лазерных систем, представленный в портфеле ГК «КБС». Высокая экспертиза, многолетний опыт команды и индивидуальные разработки позволили создать эксклюзивные линейки лазерного оборудования AURORA tech с инновационными решениями для различных областей.

Более 10 лет компания успешно реализовывает проекты в таких сферах промышленного применения лазеров, как:

- Лазерная резка
- Лазерная сварка и наплавка
- Маркировка различных материалов
- Прецизионная обработка
- Термоупрочнение металла
- Структурирование поверхности

Сильная экспертиза сервисной команды позволяет решать самые сложные вызовы в диагностике и ремонте лазерных компонентов и оборудования от любого производителя.

Команда постоянно наращивает свои компетенции – проходит обучения у мировых лидеров в разработке и обслуживании лазерного оборудования, чтобы предоставлять самые точные решения под любые задачи клиентов.

AURORA TECH, LLC - proprietary brand of high-power laser systems presented in the portfolio of KBS Company. High expertise, long-term experience of the team and individual developments allowed to create exclusive series of AURORA tech laser equipment with innovative solutions for various fields.

For more than 10 years the company has been successfully realising projects in such areas of industrial application of lasers as:

- Laser cutting
- Laser welding
- Marking of various materials
- Precision machining
- Metal heat hardening
- Surface structuring

The strong expertise of our service team allows us to solve the most complex challenges in diagnostics and repair of laser components and equipment from any manufacturer.

The team is constantly building up its competences - receiving training from world leaders in laser equipment development and maintenance to provide the most precise solutions for any customer's tasks.



АВТОБИС, ООО

Адрес: г. Минск, ул. Западная 11а, оф.2а

Tel.: +375-17-2530326

Fax: +375-17-2530326

E-mail: autobis-go@yandex.ru

<http://autobis.org>

Компания «Автобис» была создана в 1998 году. В настоящий момент является лидером среди поставщиков оборудования для СТО и автомобильных запчастей. «Автобис» - единственный официальный дилер ЗАО «Петербургский тракторный завод» (торговая марка «Кировец») на территории Республики Беларусь.

Одной из основных направлений деятельности предприятия является поставка и обслуживание моечного оборудования для промышленной очистки деталей. Оборудование для мойки деталей востребовано на производственных предприятиях, связанных с задачами по металлообработке, а так же на СТО и крупных сервисных автотехцентрах.

Компания «Автобис» предлагает своим клиентам эксклюзивные цены и условия поставки. Вся реализуемая нами продукция имеет сертификаты качества.



АРБ, АНО

Адрес: Российская Федерация, Рязанская область город Рязань, ул. Полонского д. 7

Address: Russian Federation, Ryazan region, Ryazan city, Polonskogo str., 7

Tel.: +7 (4912) 606-000

E-mail: ano.arb@yandex.ru

[http://](http://agency62.ru/) <https://agency62.ru/>

Агентство развития бизнеса Рязанской области учреждено региональным министерством экономического развития в 2020 году. Ключевая цель организации — продвижение комплекса мер государственной и региональной поддержки, доступного для представителей малого, среднего и крупного бизнеса. Специалисты Агентства нацелены на оказание услуг, направленных на усовершенствование, развитие и укрепление общих позиций региональных предприятий как на областном, так и на федеральном уровнях.

The Ryazan Region Business Development Agency was established by the regional Ministry of Economic Development in 2020. The key goal of the organization is to promote a set of state and regional support measures that are accessible to representatives of small, medium and large businesses. The Agency's specialists are focused on providing services aimed at improving, developing and strengthening the common positions of regional enterprises at both the regional and federal levels.



АК АВТОМАТИЗАЦИЯ, ООО AK AUTOMATION, LLC

Адрес: ул. Перходная, д. 66, оф. 11, 1-й этаж
Address: ул. Перходная, д. 66, оф. 11, 1-й этаж
Tel.: 80173961171
E-mail: info@ak-automation.by
[http:// www.ak-automation.by](http://www.ak-automation.by)

ООО «АК Автоматизация» — официальный представитель "ООО"Камоцци Пневматика" в Республике Беларусь - технологического лидера в сфере разработки и производства пневматических компонентов, а также систем для промышленной автоматизации.

LLC "AK Automation" is the official representative of "LLC " Camozzi Pnevmatika" in the Republic of Belarus - a technological leader in the development and production of pneumatic components, as well as systems for industrial automation.

АКТРОН, ООО **AKTRON, LLC**

Адрес: 220017, Республика Беларусь, г. Минск, ул. Притыцкого 156, офис 16

Address: 220017, Republic of Belarus, Minsk, 156 Prituzkogo Ave, office 16

Tel.: +37529-369-93-28

E-mail: info@aktron.by

<http://aktron.by>

Металлообрабатывающие оборудование :

- электроэрозия;
- шлифование;
- фрезерная обработка;
- токарная обработка;
- измерительная техника;
- 3D принтеры;
- листогибочные прессы;
- валковые и листогибочный машины;
- листопрямительные станки;
- запчасти, расходные материалы;
- сервис.

Metalworking equipment:

- electroerosion;
- grinding;
- milling;
- turning;
- measuring equipment;
- 3D printers;
- press brakes;
- plate rolling machines;
- plate straightening machines
 - spare parts, consumables;
- service.



АЛЕКОМАШ, ООО ALEKOMASH, LLC

Адрес: г. Щёлково, ул. Браварская, д.100
Address: Shchyolkovo, Bravarskaya St., Bldg. 100
Tel.: +7 (495) 662-98-83
Fax: +7 (495) 662-98-83
E-mail: info@alekomash.ru
<https://alekomash.ru/>

С 2018 года компания Алекомаш успешно занимается поставками и сервисным обслуживанием металлообрабатывающего оборудования от ведущих производителей Китая, Тайваня и Кореи. Начав как небольшое предприятие с ограниченным ассортиментом, мы быстро расширили линейку продукции благодаря доверию наших партнеров. Сегодня компания не только осуществляет поставки, но и занимается интеграцией оборудования в производственные процессы, а также активно развивает свой собственный сервисный центр. Мы работаем на рынке, где качество и надежность оборудования являются ключевыми для эффективности производства, и наша цель — предоставлять оптимальные решения для предприятий любого масштаба.

Since 2018, Alekomash has been successfully supplying and servicing metalworking equipment from leading manufacturers in China, Taiwan, and Korea. Starting as a small company with a limited product range, we rapidly expanded our lineup thanks to the trust of our partners. Today, the company not only supplies equipment but also integrates it into production processes and actively develops its own service center. We operate in a market where equipment quality and reliability are critical to production efficiency, and our goal is to provide optimal solutions for businesses of all sizes.

АНАЙ БЕЛ ИТ, ООО **ANAJ BEL IT, LTD**

Адрес: Инженерная, 18, корп1, пом1
Address: Inzenernaya, 18, building 1, room 1
Tel.: +375 17 364 77 31
Fax: +375 17 364 77 31
E-mail: info@anaj.by
<http://www.anaj.by>

ООО «Анай Бел ИТ» - занимаемся разработкой, производством, восстановлением инструмента на белорусском рынке более 11 лет. Штат опытных, высококвалифицированных специалистов, парк современного технологического оборудования ведущих мировых производителей (REINECKER, SAACKE, JOERG, ZOLLER, PLATIT и др.), склад заготовок позволяют нам оперативно проектировать и изготавливать большую номенклатуру режущего инструмента из цельного твердого сплава для решения разных производственных задач заказчиков на самом высоком уровне.

Свой опыт в производстве инструмента предприятие широко использует, оказывая услуги по восстановлению (заточка и нанесение износостойкого покрытия) режущих свойств инструмента. Восстанавливаем осевой инструмент как стандартный, так и специальный всех известных производителей, обеспечивая ресурс его работы не менее 95% от ресурса нового. По желанию заказчика можем повторить оригинальную геометрию производителя режущего инструмента, либо предложить собственную геометрию для обработки различных материалов.

Предлагаем комплексные услуги по оснащению, разработке и оптимизации технологий обработки деталей, подбор и поставку технологического оборудования.



Anay Bel IT Ltd - we have been developing, producing, restoring tools on the Belarusian market for more than 11 years. The staff of experienced, highly qualified specialists, the park of modern technological equipment of leading world manufacturers (REINECKER, SAACKE, JOERG, ZOLLER, PLATIT, etc.), the stock of blanks allow us to design and manufacture promptly a large range of cutting tools from solid carbide to solve different production tasks of customers at the highest level. The company widely uses its experience in tool production by rendering services on restoration (sharpening and wear-resistant coating) of cutting properties of tools.

We restore axial tools both standard and special of all known manufacturers, providing the resource of its work not less than 95% of the resource of a new one. At the customer's request we can repeat the original geometry of the cutting tool manufacturer or offer our own geometry for processing of different materials.

We offer comprehensive services on equipment, development and optimisation of technologies for machining parts, selection and supply of technological equipment.



ЦВМ "АРКОН", ООО

Адрес: Россия, 440052, Пензенская обл., г. Пенза, ул. Гоголя, д. 51/53

Tel.: +7(8412) 500-117

E-mail: karpukhina.e@arconit.ru

<https://arconit.ru/>

Российская компания ООО «ЦВМ «Аркон» является производителем осевого твердосплавного режущего инструмента торговой марки Arconit, обладает оборудованием полного технологического цикла производства, включая линию по нанесению износостойких и трибологических покрытий. Мы изготавливаем следующие типы режущего инструмента: - Фрезы и фрезы фасонные фасочные; - Резьбофрезы; - Сверла и развертки; - Зенкера и цековки; - Токарные и долбежные микровставки; - Специальный инструмент по эскизам. Наличие складской программы выводит на новый уровень обеспечение инструментом наших Заказчиков, а сервис по восстановлению осевого режущего инструмента всех производителей значительно повышает Вашу экономическую эффективность. Технические и технологические возможности нашего предприятия позволят решить ряд вопросов в рамках импортозамещения и реализации новых проектов.



БАЛТ-СИСТЕМ, ООО BALT-SYSTEM, LLC

Адрес: 198206, г. Санкт-Петербург, Петергофское шоссе, д.73

Address: 198206, Saint-Petersburg, Petergofskoe shosse, 73

Tel.: (812)744-70-59

Fax: (812)744-70-59

E-mail: info@bssystem.ru

[http:// www.bssystem.ru](http://www.bssystem.ru)

ООО «Балт-Систем» – ведущий российский разработчик и производитель устройств числового программного управления (УЧПУ), приводов и двигателей подачи, датчики круговых и линейных перемещений.

Компания «Балт-Систем» за свой многолетний опыт работы создала линейку систем ЧПУ серии NC, двигателей и приводов для станков различной степени сложности со следующими способами обработки металла – токарная, фрезерная, круглошлифовальная и плоскошлифовальная, 5-ти осевая обработка, сплайны NURBS, С-сплайн, раскрой - газ, плазма, электроэрозионная.

LLC Balt-System is the leading Russian developer and manufacturer of numerical programmable control devices, drives and feed motors.



БАНГПУ РУС, ООО BANGPU RUS, LLC

Адрес: 198097, Санкт-Петербург, пр. Стачек, д. 47, стр. 16

Address: 198097, St. Petersburg, Stachek Ave., 47, PAGE 16

Tel.: +7 812 200-86-09

E-mail: info@bangpu.ru

<http://bangpu.ru>

Основная сфера деятельности компании CDBP Tools - научные исследования, разработка, производство и продажа режущих инструментов из карбида вольфрама (твердый сплав). Компания изготавливает сменные многогранные пластины из твердого сплава, кермета, CBN, PCD, монолитный твердосплавный инструмент, державки, оправки, корпуса. В области обработки жаропрочных суперсплавов и алюминиевых сплавов занимает лидирующие позиции в Китае.

CDBP Tools' core business is the research, development, production and sales of tungsten carbide cutting tools. The company produces inserts from carbide, cermet, CBN, PCD, solid carbide tools, holders, cutters. Occupies a leading position in China in processing of heat-resistant superalloys and aluminum alloys.



БАРАНОВИЧСКИЙ ЗАВОД СТАНКОПРИНАДЛЕЖНОСТЕЙ, ОАО BARANOVICHI MACHINE TOOL ACCESSORIES PLANT, JSC

Адрес: Республика Беларусь, 225411, г. Барановичи, ул. Пролетарская, 40

Address: Republic of Belarus, 40 Proletarskaya str., Baranovichi, 225411

Tel.: 8 0163 670953

Fax: 8 0163 672586

E-mail: info@bzsp.by

<http://bzsp.by>

ОАО «Барановичский завод станкопринадлежностей» — производитель универсальной зажимной технологической оснастки, необходимой для комплектации металлорежущих станков токарной, фрезерной, сверлильной и строгальной групп, а также узлов и деталей для автомобильной и тракторной техники.

Благодаря надежности и долговечности, технологическая оснастка Барановичского завода станкопринадлежностей завоевала высокую репутацию среди ведущих станкостроительных и машиностроительных предприятий СНГ и Балтии.

Основные типы продукции, выпускаемой нашим заводом:

Патроны токарные:

- 3-х кулачковые самоцентрирующие клиноременные Ø250-630 мм;
- 3-х кулачковые клиновые классов точности Н, П и В с механизированным зажимом для станков с ЧПУ Ø210-400 мм;
- 3-х кулачковые клиновые механизированные Ø200-500 мм;
- 4-х кулачковые с ручным зажимом с независимым перемещением кулачков Ø250-1250 мм;
- 3-х кулачковые механизированные полые класса точности Н, П и В Ø170-400 мм;
- 3-х, 4-х кулачковые механизированные для обработки труб Ø410-



720 мм.

Тиски станочные:

- стальные поворотные и неповоротные шириной губок 80-200 мм;
- чугунные поворотные и неповоротные шириной губок 125-320 мм;
- чугунные поворотные пневматические с гидравлическим усилением шириной губок 200, 250 мм;
- стальные неповоротные самоцентрирующиеся шириной губок 125, 200 мм.

Тиски слесарные шириной губок 160-250 мм.

Столешницы поворотные делительные с планшайбой Ø250, 400 мм.

Пневмоцилиндры вращающиеся зажимные неполые 1, 2-х, 3-х поршневые Ø160, 200, 250 мм.

Электромеханические головки к фрезерным, токарным, расточным, сверлильным станкам

Диски инструментальные

Кулачки для токарно-карусельных станков

Суппорты с ручным и механизированным приводом

Резцедержатели 4-х позиционные, с цилиндрическим хвостовиком Ø30, 40, 50 мм.

Устройства запорные

Гантели ручные весом 6 и 15 кг.

JSC "Baranovichi machine tool accessories plant" is a manufacturer of universal clamping technological equipment necessary for completing metal-cutting machines of turning, milling, drilling and planing groups, as well as components and parts for automobile and tractor equipment.

Due to its reliability and durability, the technological equipment of the Baranovichi machine tool accessories plant has gained a high reputation among the leading machine tool and machine-building enterprises of the CIS and the Baltic States.

The main types of products produced by our factory:



Turning chucks:

- 3-jaw self-centering V-ring $\text{Ø}250\text{-}630$ mm;
- 3-jaw wedge precision classes H, P and B with a mechanized clamp for CNC machines $\text{Ø}210\text{-}400$ mm;
- 3-jaw wedge mechanized $\text{Ø}200\text{-}500$ mm;
- 4-jaw with manual clamping with independent movement of the Cams $\text{Ø}250\text{-}1250$ mm;
- 3-jaw mechanized hollow precision class N, P and B $\text{Ø}170\text{-}400$ mm;
- 3-x, 4-x jaw mechanized for processing pipes $\text{Ø}410\text{-}720$ mm.

Machine tool vise:

- steel rotary and non-rotating jaws with a width of 80-200 mm;
 - cast iron rotary and non-rotating jaws 125-320 mm wide;
 - cast-iron rotary pneumatic with hydraulic reinforcement with a sponge width of 200, 250 mm;
 - steel non-rotating self-centering jaws 125, 200 mm wide.
- Bench vise with a jaw width of 160-250 mm.

Rotary dividing tables with a faceplate $\text{Ø}250, 400$ mm.

Pneumatic cylinders rotating clamping hollow 1, 2, 3 piston $\text{Ø}160, 200, 250$ mm.

Electromechanical heads for milling, turning, boring, drilling machines

Tool disks

Jaws for turning and carousel machines

Lathe carriages with manual and mechanized drive

Tool holders 4-position, with a cylindrical shank $\text{Ø}30, 40, 50$ mm.

Locking devices

Hand dumbbells weighing 6 and 15 kg.



**«БМЗ - УПРАВЛЯЮЩАЯ КОМПАНИЯ
ХОЛДИНГА «БМК», ОАО
«BYELORUSSIAN STEEL WORKS - MANAGEMENT COMPANY
OF «BYELORUSSIAN METALLURGICAL COMPANY» HOLD-
ING», OJSC**

Адрес: ул. Промышленная, 37, г. Жлобин, Гомельская обл., Респуб-
лика Беларусь 247210

Address: 37, Promyshlennaya Street, Zhlobin, Gomel region, Belarus
247210

Tel.: +375 (2334) 5-45-20

Fax: +375 (2334) 5-27-28

E-mail: ofwork@bmz.gomel.by

<https://belsteel.com>

Белорусский металлургический завод является современным предприятием, выпускающим продукцию по мировым стандартам качества.

На протяжении более 40 лет БМЗ устойчиво развивается, идет в ногу с требованиями времени и технологий. Мы предлагаем широкую линейку металлопродукции, каждый вид которой сочетает в себе инновации и многолетний опыт:

- металлокорд;
- бортовая проволока;
- прокат сортовой круглый,
- прокат арматурный;
- трубы бесшовные стальные;
- катанка стальная;
- проволока для рукавов высокого давления;
- проволока пружинная;
- проволока для резки;
- фибра и др.



Byelorussian Steel Works is a modern plant producing products according to world quality standards. BSW has been showing sustainable growth and keeping in step with requirements of time and technology over a period of 40 years. We offer a wide range of steel products each type of which combines innovations and many years of experience:

- Steel cord;
- Bead wire;
- Round steel bars;
- Reinforcing bars;
- Seamless steel pipes;
- Wire rod;
- Hose wire;
- Spring wire and wire for general purpose;
- Saw wire;
- Fiber and other.

БЕЛ-СВЕР ГРУПП, ООО

Адрес: Республика Беларусь, 220037, г. Минск, пер. Козлова, д. 7 «б»,
ком. 15

Tel.: +375 17 272 50 61, 272 50 62

Fax: +375 17 272 50 61

E-mail: bsg@belsver.by

<https://belsver.by/>

Более 15 лет поставляем на рынок Республики Беларусь высококлассное современное оборудование для профессиональной обработки листового металла и труб, термообработки, подготовки поверхности и порошковой покраски. Объем производства оборудования для подготовки поверхности и нанесения порошковых красок охватывает: - комплексные окрасочные конвейерные линии, цеха окраски, ручные участки с оборудованием порошковой покраски; - оборудование для подготовки поверхности перед окраской - струйного типа и погружением; - оборудование очистки сточных вод; - сушильные печи от влаги после мойки - камерные и туннельные - электрические, газовые или на жидком топливе; - установки напыления порошковой краски ручные и автоматические, окрасочные манипуляторы и роботы ; - камеры для автоматической и ручной окраски, с циклонной и картриджной рекуперацией порошковой краски; - печи отверждения (полимеризации) порошковых красок - камерные и туннельные -электрические, газовые или на жидком топливе; - системы подвешного и напольного транспорта - автоматические и с ручным перемещением; - системы управления функциями окрасочных линий.



**ГРОДНЕНСКИЙ ЗАВОД ТОКАРНЫХ
ПАТРОНОВ «БЕЛТАПАЗ», ОАО
GRODNO PLANT OF LATHE CHUCKS "BELTAPAZ", OJSC**

Адрес: 230005, ул. Гаспадарчая, 29, г. Гродно, Республика Беларусь

Address: 230005, Gaspadarchaya str., 29, Grodno, Republic of Belarus

Tel.: +375152553515

Fax: +375152553520

E-mail: marketing@beltapaz.com

<http://www.beltapaz.com>

ОАО «БелТАПАЗ» является производителем более 200 модификаций 2-х, 3-х, 4-х и 6-ти кулачковых патронов токарных самоцентрирующих спирально-реечных диаметрами 80, 100, 125, 160, 200, 250, 315, 400, 500, 630, 800, 1000 мм со сборными или цельными кулачками из стали и чугуна и запасных частей к ним.

OJSC "BelTAPAZ" produces more than 200 modifications of 2-, 3-, 4-, 5- and 6-jaw self-centering scroll lathe chucks with diameters of 80, 100, 125, 160, 200, 250, 315, 400, 500, 630, 800, 1000 mm made of steel or cast iron.



БМТ КОМПАНИ, ООО BMT COMPANY, LTD.

Адрес: РБ, 220002, г. Минск, улица Веры Хоружей, 31А, офис 300
Address: Republic of Belarus, 220002, city of Minsk, Vera Horuzhei street
31A, office 300
Tel.: +375173897555
Fax: +375173897556
E-mail: info@bmt.by
<http://www.bmt.by>

ООО «БМТ компани» специализируется на поставках современного металлообрабатывающего оборудования из Китая, а также на собственном производстве установок воздушно-плазменной резки. Начиная с 2007 года нами было поставлено огромное количество металлообрабатывающих станков, как в Беларусь, так и в различные страны СНГ. Изначально, начав работать с поставками станков токарной и фрезерной группы, к 2025 году мы расширили номенклатуру поставляемого оборудования. На текущий момент мы готовы привезти практически любое оборудование исходя из технического задания и пожеланий заказчика: фрезерные обрабатывающие центры различных моделей, токарные обрабатывающие центры, токарные, фрезерные, шлифовальные и сверлильные станки (как с ЧПУ так и без), прутковые автоматы продольного точения, листогибочные прессы, гильотинные ножницы, ленточнопильные станки, зубофрезерные и зубошлифовальные станки с ЧПУ и прочее оборудование вплоть до роботизированных производственных комплексов. Кроме поставок оборудования мы также продолжаем выпускать и совершенствовать производственный процесс изготовления установок воздушно-плазменной резки различных моделей. Для проведения пуско-наладочных работ, гарантийных и постгарантийных работ мы располагаем собственной сервисной службой, которая периодически проходит обучение на передовых китайских заводах с целью повыше-



ния своей квалификации, а также обладаем собственным складом запчастей для ремонта и обслуживания оборудования.

BMT Company LTD specializes in the supply of modern metalworking equipment from China, as well as in its own production of air-plasma cutting units. Since 2007, we have supplied a huge number of metalworking machines both to Belarus and to various CIS countries. Initially, having started working with the supply of lathe and milling machines, by 2025 we expanded the range of supplied equipment. At the moment, we are ready to deliver almost any equipment based on the technical specifications and wishes of the customer: milling machining centers of various models, turning machining centers, turning, milling, grinding and drilling machines (both with and without CNC), rod longitudinal turning machines, sheet bending presses, guillotine shears, band saws, gear hobbing and gear grinding machines with CNC and other equipment up to robotic production complexes. In addition to equipment supplies, we also continue production and improve the production process for the manufacture of air plasma cutting machines of various models. To carry out commissioning, warranty and post-warranty work, we have our own service department, which periodically undergoes training at leading Chinese factories in order to improve its qualifications, and we also have our own warehouse of spare parts for repair and maintenance of equipment.



БРОНТА, ООО **BRONTA, LTD**

Адрес: Республика Беларусь 220036, г. Минск, ул. Карла Либкнехта, д. 66, офис 165-6

Address: Republic of Belarus 220036, Minsk, Karla Libknecht str, д. 66, office 165-6

Tel.: +375447655655

E-mail: info@bronta.by

Компания ООО "БРОНТА" более 15 лет занимается поставкой станков и оборудования для обработки металла. Выстраивание доверительных и взаимовыгодных отношений с клиентами — главная бизнес-стратегия компании. Сотрудничая с нами, вы можете быть уверены в том, что получите современное оборудование первоклассного качества, а также профессиональную техническую поддержку. Наши специалисты и инженеры всегда рады общению с клиентом, готовы ответить на все интересующие вопросы. Инженерный состав консультирует клиентов в подборе оборудования и по обслуживанию уже имеющего оборудования. Гарантийное и послегарантийное обслуживание оборудования.



БРОТЕК, ООО BROTECH, LTD.

Адрес: 220090, Республика Беларусь, г. Минск, Логойский тракт, 22А, офис 318

Address: 220090, Republic of Belarus, Minsk, str. Logoyskiy trakt, 22A, office 318

Tel.: + 375 (17) 396-27-11

E-mail: info@brotech.by

<https://brotech.by/>

ООО «Бротек» — ваш надежный партнёр в сфере металлообработки с более чем 11-летним опытом работы на белорусском рынке. Мы специализируемся на поставках металлорежущего инструмента и технологической оснастки, предлагая лучшие решения разнообразных задач клиентов.

Почему выбирают нас?

Мировые бренды — наше преимущество: В ассортименте представлена продукция лидеров отрасли из Европы и Азии, включая KORLOY, YG-1 (Южная Корея), Carmex (Израиль), INTEG1 (Испания), BRIGHETTI MECCANICA (Италия), Kemmler (Германия), KYOCERA (Япония), Ann Way (Тайвань), Teknik (Турция), YESTOOL и Century Precision (Южная Корея).

Экспертные решения: Наша инженерная команда работает в коллаборации с мировыми лидерами, помогая клиентам оптимизировать производство, сократить издержки и добиться максимальной эффективности.

Комплексный подход:

Разработка и оптимизация технологических процессов.
Подбор и поставка инструмента под конкретные задачи.
Проектирование и изготовление оснастки для крепления заготовок.

Создание управляющих программ для ЧПУ-станков.

Внедрение технологий непосредственно на производстве Заказчика.

Гарантия результата: мы заключаем договор только после успешной демонстрации работы инструмента в ваших условиях и вашего согласия с предложенным решением.

ООО «Бротек» — это не просто поставки, это синергия технологий, экспертизы и индивидуального подхода для вашего успеха!

Brotech Ltd. is your reliable partner in metal working sphere with more than 11 years of work experience at Belarusian market. We are specialized in supply of metal cutting tools and technological equipment, offering the best solutions for variety of customers' tasks.

Why we are?

World's leading brand - is our advantage: Among the range of our tools are presented the goods of the industry leaders from Europe and Asia, including KORLOY, YG-1 (South Korea), Carmex (Israel), INTEGI (Spain), BRIGHETTI MECCANICA (Italy), Kemmler (Germany), KYOCERA (Japan), Ann Way (Taiwan), Teknik (Turkey), YESTOOL and Century Precision (South Korea).

Expert solutions: Our team of engineers works in collaboration with world leaders, helping our customers to optimize production, reduce expenses and achieve optimal efficiency.

Combined approach:

Development and optimization of technology processes.
Selection and supply of tools with specific applications.
Designing and manufacturing of workpiece positioning equipment.

Set up of control programs for CNC machines.

Introduction of processing technologies at the customer's production.

Result guaranty: We conclude a contract only after successful testing of the tools under production conditions and when you accept offered solution.

Brotech Ltd. - it's not just tools supply, it's a synergy of technologies, expertise and an individual approach for your success!



ВАЛАН, ООО **VALAN**

Адрес: 220074 Беларусь, Минск, ул.Харьковская, 58, офис 6
Address: 220074 Belarus, Minsk, ul.Kharkovskaya 58, office 6
Tel.: +375296263993
E-mail: valan@valan.by

Антикоррозионная защита металла. Электродуговая металлизация (цинкование).

НПО "ВЕКТОР", ЗАО **SCIENTIFIC AND PRODUCTION ASSOCIATION VECTOR, CJSC**

Адрес: 230005, г. Гродно, ул. Гаспадарчая, 40
Address: 230005, Grodno, Gaspadarchaya St., 40
Tel.: +375 152 555 775
Fax: +375 152 555 775
E-mail: info@vector.by
<http://www.vector.by>

ЗАО НПО «Вектор» (Беларусь) - лидер в Беларуси по производству магнитных сверлильных станков серии МС, машин для обработки кромки и снятия фаски, а также мощных машин для сверления отверстий в рельсах.

Продукция пользуется спросом в России, Польше, Казахстане и других странах ближнего зарубежья.

Scientific production association Vector CJSC (Belarus) is the leader in Belarus in the production of magnetic drilling machines of the MC series, machines for processing the edge and chamfering, as well as powerful machines for drilling holes in rails.

The products are in demand in Russia, Poland, Kazakhstan and other countries of the near abroad.



ВИЗАСТАН, ООО VIZASTAN, LTD

Адрес: г.Витебск, пр-т Фрунзе, 39А
Address: Vitebsk, Frunze avenue, 39А
Tel.: +375 29 518-83-37
Fax: +375 212 22-12-03
E-mail: vitstankooffice@mail.ru
<http://vizasstan.com>

Производство заточных станков, приспособлений, принадлежностей и запасных частей к ним. Выполняем комплекс пуско-наладочных работ, обучение персонала Заказчика, гарантийное и постгарантийное обслуживание оборудования.

Нанесение лазерной гравировки на плоские и круглые изделия.

Production of sharpening machines, devices, accessories and spare parts for them. We carry out a range of commissioning works, training of the Customer's personnel, warranty and post-warranty maintenance of equipment.

Laser engraving on flat and round products.



ВИ-МЕНС, ООО VI-MENS, LTD

Адрес: г. Минск, ул. Зм. Бядули, 13

Address: Minsk, Zm. Byaduli str., 13

Tel.: +375 295550001

E-mail: vimens@vimens.by

[http:// vimens.by](http://vimens.by)

ООО ВИ-МЕНС — компания, основанная в 1994 году, специализирующаяся на металлообработке. ООО ВИ-МЕНС — собственное производство ленточных пил в петлях, широкий спектр складских позиций и развитая логистическая сеть. Продажа ленточных, дисковых пил, инструмента для листогибов и пробивных прессов. Подбор, поставка, запуск и сервисное обслуживание станков для металлообработки. Инжиниринговое сопровождение проектов. Консалтинг.

VI-MENS LTD is a company founded in 1994, specializing in metalworking. VI-MENS LTD — own production of band saws in loops, a wide range of warehouse items and a developed logistics network. Sale of band saws, circular saws, tools for bending machines and punch presses. Selection, supply, launch and service of machine tools for metalworking. Engineering support of projects. Consulting.



ВИСТАН, ОАО **JVISTAN, JSC**

Адрес: 210015, Республика Беларусь, г. Витебск, ул. Димитрова, 36/7

Address: Republic of Belarus, 210015, Vitebsk, Dimitrov Street, 36/7

Tel.: +375 212 608 607

Fax: +375 212 608 607

E-mail: market@vistan.ru

<http://WWW.VISTAN.RU>

ОАО «ВИСТАН» является крупным производителем круглошлифовальных, центровых и бесцентровых станков, зубообрабатывающих, токарных, специальных и мини-станков. Высокий технологический уровень производства, высокая квалификация рабочих и инженерно-технических работников позволяют выпускать оборудование современного уровня. Завод располагает хорошей производственной базой для изготовления разнообразного высокоточного оборудования для металлообработки и машиностроения.

Полную информацию о выпускаемой продукции можно получить на нашем сайте: www.vistan.ru.

Коды станков по ТН ВЭД, выпускаемых на ОАО «ВИСТАН»:
Зубофрезерные 8461401900, 8461401107; Зубошвинговальные 8461409000, 8461407100; Зубошлицефрезерные 8461401900, 8461401107; Зубодолбежные 8461401900, 8461401107; Зубозакругляющие, Зубоаостряющие 8461409000; Станок токарно-винторезный 8458190000, 8458112000; Бесцентровошлифовальные станки 8460291009; Бесцентровошлифовальные станки с ЧПУ 8460211500; Круглошлифовальные станки 8460291009; Круглошлифовальные станки с ЧПУ 8460211500.

Выпускаемая продукция ОАО «ВИСТАН» является надёжной и высококачественной, в 2013 и 2014 гг. предприятие получило сертификаты CE (фр. Conformité Européenne — европейское соответствие) на зубофрезерные и круглошлифовальные станки. География поставок ОАО «ВИСТАН» охватывает около 30 стран мира (Болга-



рия, Венесуэла, Вьетнам, Индия, Иран, Казахстан, Латвия, Польша, Россия, США, Украина и др.).

Сочетание надёжной механики и современной электроники в наших станках обеспечивают преимущество перед конкурентами.

JSC "VISTAN" is a major producer (founded in 1914) of cylindrical grinders, centerless and pivot machines, gear, lathes and special mini-machines. The high technological level of production, highly qualified workers, engineers and technicians give the possibility to produce equipment of modern level. The plant has a good industrial base for the manufacture of high-precision equipment for metalworking and mechanical engineering.

HS codes of machines of JSC «VISTAN»:

Gear hobbers 8461401900, 8461401107; Gear shavers 8461409000, 8461407100; Spline hobbers 8461401900, 8461401107; Gear deburrers 8461401900, 8461401107; Gear rounders and gear roofers 8461409000; engine lathe 8458190000, 8458112000; Centerless grinders 8460291009; Centerless grinders CNC 8460211500; Cylindrical grinders 8460291009; Cylindrical grinders CNC 8460211500.

The current production of JSC «VISTAN» is reliable and of high quality, in 2013 and 2014 our company received CE certificate (Conformite Europeenne - European conformity) for hobbing and grinding machines. Geography of customers of JSC «VISTAN» is about 30 countries (Bulgaria, Venezuela, Vietnam, India, Iran, Kazakhstan, Latvia, Poland, Russia, USA, Ukraine, etc.).

The combination of reliable mechanics and electronics in our modern machines provide a competitive advantage.



ПКГЕКОБЕЛ (WWW.ECOLASER.BY) OOO
PK GEKOBEL (WWW.ECOLASER.BY) LTD.

Адрес: пер. Липковский, 12-507, 220138, г. Минск, Беларусь

Адрес Lipkovsky lane, 12-507, 220138, Minsk, Belarus

Тел.: +375 44 539 95 82, +375 17 240 92 62

E-mail: ecolaser@geko.by

http://: www.ecolaser.by, www.laserlight.deal.by

Промышленное лазерное оборудование: лазерная очистка, лазерная сварка, лазерная маркировка и 3D гравировка, лазерная наплавка для ремонта пресс-форм и деталей, прецизионная лазерная обработка материалов. Подбор и поставка оборудования российских и европейских производителей (ОКБ БУЛАТ, IPG, ИТЦ ЛазерТех, SK LASER, "Лазеры и Аппаратура"). Разработка и производство индивидуальных решений для любых отраслей промышленности: автомобильная, медицинская, машиностроение, энергетика, электроника, авиакосмическая и др. Система лазерной очистки LightClean - уникальная промышленная система лазерной очистки на базе волоконного импульсного лазера мощностью 1 000 Вт. Система ручной лазерной сварки LightWELD 1500 - первая компактная система лазерной сварки мощностью 1500 Вт на воздушном охлаждении. До 4-ех раз быстрее традиционных способов сварки (TIG/MIG). LRS - установка лазерной сварки и наплавки для высокоточной сварки и наплавки. HTS MOBILE - лазерная мобильная система для ремонта мелких и крупногабаритных изделий.

Laser equipment and technologies: laser cleaning, laser welding, laser marking and engraving, laser cladding for mold repair, precise laser material processing. Supply of equipment from Russian and European producers (BULAT, IPG, ITC LaserTech, SK LASER, "Lasers and equipment"). Development and production of customized solutions for all kinds of industries: automotive, medical, machinery, energy, electronics, aerospace, etc. The laser cleaning system LightCLEAN IPG is a unique,



industrial laser cleaning system based on a 1000W pulsed fiber laser. The LightWELD 1500 is the first compact 1500W air-cooled laser welding system. Up to 4 times faster than traditional welding methods (TIG/MIG). LRS - compact workstation for high precision laser welding and cladding. HTS MOBILE - laser mobile system for the repair of small and large items.



ГЕХЕЛЬ, ООО GEHEL, LTD

Адрес: Минск, 3-й пер. Монтажников 3, оф. 22

Address: Minsk, 3rd lane Montajnikov 3, off. 22

Tel.: +375296789969

E-mail: belarus@gehel.tech

<https://gehel.tech>

Осуществляет поставку технологии и оборудования для нанесения защитных и защитно-декоративных покрытий. Основное направление деятельности компании - технологии порошковой и жидкой окраски, гальванических и коррозионностойких покрытий. Автоматические линии для нанесения покрытий. Ручные установки. Дробеметные и дробеструйные установки. Химические препараты для обработки поверхности.

Provides technology and equipment for protective and protective-decorative coatings. The company's focus is on powder, liquid, galvanic and corrosion-resistant coating technologies. Powder coating automatic lines. Manual devices. Shot-blasting and shot-blasting equipment. Surface treatment chemicals. Service.



ФИЛИАЛ ОАО "ГОМСЕЛЬМАШ" "ГЗСИИТО" BRANCH "GOMSELMASH" "GZSIITO"

Адрес: 246004, Республика Беларусь, г. Гомель, ул. Рабочая, 1

Address: 246004, Republic of Belarus, Gomel, Rabochaya str., 1

Tel.: +375-232-59-19-25

Fax: +375-232-55-58-71

E-mail: office_gzsito@gomselmash.by

<https://www.gzsito.by>

Изготовление пресс-форм, литейной оснастки, штампов, запчастей к
штампам, измерительного инструмента, сварочных и механических
приспособлений, металлорежущего инструмента

Manufacturing of press molds, foundry equipment, stamps, spare parts for
stamps, measuring tools, welding and mechanical devices, metal cutting
tools



ГОМЕЛЬСКИЙ ЗАВОД СТАНКОВ И УЗЛОВ, ОАО GOMEL MACHINE TOOLS AND ASSEMBLIES PLANT, OJSC

Адрес: 246636 г. Гомель, ул. 8-я Иногородняя, 1
Address: Belarus, 246036 Gomel, . 8th nonresident, 1
Tel.: +375-232-27-26-15, 27-26-09, 10, 11, 12, 13, 19
Fax: +375-232-27-26-00, +375-232-27-26-01
E-mail: om@gzsu.by
<http://gzsu.by>

Выпуск станков: токарные с ЧПУ, токарно-винторезные, радиально-сверлильные, вертикально-сверлильные, сверлильно-фрезерные, настольно-сверлильные, а также узлы к токарно-винторезным станкам (коробки подач, фартуки)..

We produce CNC lathes, universal lathes, radial drilling, bench drilling, vertical drilling machines and units for universal lathes (gear-boxes, aprons), multi-purpose automatic turrets UG9321, UG9326-06, UG 8.

Short information about activity of the company and its products.



ДИАМЕХ 2000, ООО **DIAMECH 2000, LTD**

Адрес: Россия, 109052, г. Москва, ул. Смирновская, д. 25, стр. 12, этаж 2, пом. 01

Address: 109052, Moscow, Smirnovskaya st., 25, building 12, Business center "Smirnovsky"

Tel.: +7 495 223-04-20

Fax: +7 495 223-04-90

E-mail: diamech@diamech.ru

<http://diamech.ru>

ООО «ДИАМЕХ 2000» – один из мировых лидеров в области разработки и производства средств вибрационной диагностики и балансировки. Компания предоставляет наиболее полный комплекс продукции и услуг в сферах виброналадки и балансировки динамического оборудования. За 35 лет существования, коллективом ООО «ДИАМЕХ 2000» налажено серийное производство балансировочных станков грузоподъемностью от 30 гр до 90 тонн, виброизмерительных приборов, стендов входного контроля подшипников качения и стационарных систем контроля и защиты от повышенной вибрации. На базе компании создан Учебный центр, осуществляющий подготовку и аккредитацию специалистов по утвержденным программам. В числе пользователей виброизмерительного и балансировочного оборудования «ДИАМЕХ 2000» более 3000 компаний энергетики, авиастроения, металлургии, нефтегазовой, целлюлозно-бумажной, угольной и нефтехимической отраслей промышленности. На сегодняшний день ООО «ДИАМЕХ 2000» – хорошо сбалансированная и динамично развивающаяся компания с большим творческим потенциалом, способная решать самые сложные технические задачи в области мониторинга состояния и повышения надежности промышленного оборудования.



DIAMECH 2000 LLC is one of the world leaders in the development and production of vibration diagnostics and balancing tools. The company provides the most comprehensive range of products and services in the areas of vibration adjustment and balancing of dynamic equipment. Over 35 years of existence, the team of DIAMECH 2000 LLC has established mass production of balancing machines with a lifting capacity from 30 g to 90 tons, vibration measuring instruments, incoming inspection stands for rolling bearings and stationary systems for monitoring and protection against increased vibration. A Training Center has been created on the basis of the company, providing training and accreditation of specialists according to approved programs. Among the users of DIAMECH 2000 vibration measuring and balancing equipment are more than 3,000 companies in the energy, aircraft, metallurgy, oil and gas, pulp and paper, coal and petrochemical industries. Today, DIAMECH 2000 LLC is a well-balanced and dynamically developing company with great creative potential, capable of solving the most complex technical problems in the field of condition monitoring and increasing the reliability of industrial equipment.



ДИАНДЭНЕРДЖИ, ООО DIANDENERGY, LCC

Адрес: г. Минск, ул. Володько 24а, оф. 407
Address: г. Минск, ул. Володько 24а, оф. 407
Tel.: +375172520002
E-mail: stanko-stroy@mail.ru
<https://diand.by/>

ООО «ДиандЭнерджи» было основано в 2010 году и осуществляет поставки широкого спектра промышленного металлообрабатывающего оборудования, инструмента, запасных частей и расходных материалов от самых надежных и перспективных производителей.

За весь период деятельности компании реализовано более 700 проектов различной степени сложности.

Высококвалифицированные сотрудники нашей компании помогут подобрать оборудование с учетом союза цены и качества, которое необходимо для повышения эффективности работы Вашего предприятия

Мы предлагаем стандартные модели нового оборудования, а так же изготовление под технические задачи заказчика. Поставляемое нами оборудование и станки имеют сертификаты подтверждающие качество и проходят Декларирование на соответствие, подтверждающее соответствие требованиям.

Наша компания интенсивно развивается и наращивает объемы продаж, увеличивает ассортимент продукции, а также внедряет новые технологии.

За короткое время нам удалось зарекомендовать себя как надежный партнер для вашего бизнеса.

ВОТ, ПОЧЕМУ ВЫБИРАЮТ ООО «ДиандЭнерджи»!:

Квалифицированные консультации наших специалистов позволят

сократить и оптимизировать ваши расходы при открытии нового дела или модернизации имеющегося производства.

Индивидуальный подход к выбору оборудования
У нас всегда есть возможность предложить оборудование не только по рыночным ценам, но и зачастую значительно дешевле. Кроме политики низких цен у нас действует гибкая система скидок для постоянных клиентов.

При необходимости возможна покупка оборудования на взаимовыгодных условиях, в лизинг и кредит.

Наличие запасных частей и инструмента на складах дает уверенность нашим клиентам в стабильной, непрерывной работе производства.

Техническая поддержка. Качественный монтаж, пуско-наладка оборудования и другие услуги от сервисной службы ООО «ДиандЭнерджи».

On-line поддержка клиентов с созданием on-line чатов

DiandEnergy LLC was founded in 2010 and supplies a wide range of industrial metalworking equipment, tools, spare parts and consumables from the most reliable and well-known manufacturers.

For the whole period of the company's activity more than 700 projects of different complexity have been realised.

Highly qualified employees of our company will help you to choose the equipment taking into account the union of price and quality, which is necessary to increase the efficiency of your enterprise's work
We offer standard models of new machines, as well as manufacturing under the technical tasks of the customer.

The equipment and machines supplied by us have certificates confirming the quality and pass Declaration of Conformity, confirming compliance with the requirements.

Our company is intensively developing and increasing sales volumes, increasing the range of products, as well as introducing new technologies.



In a short time we have managed to establish ourselves as a reliable partner for your business.

DIANDENERGY LLC can offer you the following:

Qualified consultations of our specialists will allow you to reduce and optimise your costs when starting a new business or modernising existing production.

Individual approach to the choice of equipment
We always have the opportunity to offer equipment not only at market prices, but often much cheaper. In addition to our low price policy, we have a flexible system of discounts for regular customers. If necessary, it is possible to purchase equipment on mutually favourable terms, leasing and credit.

Availability of spare parts and tools in warehouses gives our customers confidence in stable, uninterrupted operation of production. Technical support. High-quality installation, start-up and adjustment of equipment and other services from the service department of LLC 'DiandEnergy'.

On-line support of clients with creation of on-line chats



ДИВИС ТЕХНОЛОДЖИ, ООО DIVIS TECHNOLOGY, LLC

Адрес: 223053, Республика Беларусь, Минский район, Боровлянский с/с, 81-3А, район д.Дроздово, пом.3А-4

Address: 223053, Republic of Belarus, Minsk region, Borovlyansky v/c, 81-3A, area v. Drozdovo, r.3A-4

Tel.: +37517 516 33 10

Fax: +37517 516 33 09

E-mail: info@divis.by

[http:// www.divis.by](http://www.divis.by), www.belginoil.com, vhn.ru

Официальный дистрибьютор компаний Belgin Oil и ВПО "Волгохимнефть" в Республике Беларусь.

Belgin Oil — эксперт в разработке, производстве и применении химических продуктов, технологических жидкостей, смазочных материалов и покрытий, используемых на производственных предприятиях.

ВПО "Волгохимнефть" является ведущим российским производителем технологических жидкостей для металлообработки и металлургии.

Official distributor of Belgin Oil and Volgohimneft in the Republic of Belarus.

Belgin Oil is an expert in the development, production and application of chemical products, technological fluids, lubricants and coatings used in production facilities.

Volgokhimneft is a leading Russian producer of technological fluids for metalworking and metallurgy.



ДОДИЕС, ООО **DODIES, LLC**

Адрес: 188640, г. Всеволожск, Всеволожский пр-т, дом 17, офис 326
Address: 188640, Vsevolozhsk, Vsevolozhsky Prospekt, Building 17,
Office 326
Tel.: +7 (812) 507-16-76
E-mail: office@dodies.ru
<http://dodies.ru>

Компания Dodies — молодая и быстроразвивающаяся компания, специализирующаяся на изготовлении, ремонте и проведении пуско-наладочных работ. С момента основания, Dodies уверенно завоевывает рынок, предлагая своим клиентам высококачественные услуги и инновационные решения.

Dodies is a young and rapidly developing company specializing in manufacturing, repair and commissioning. Since its foundation, Dodies has been confidently conquering the market, offering its customers high-quality services and innovative solutions.



ЕВРОСТАНКОМ, ООО EUROSTANCOM, Ltd

Адрес: 220013, Республика Беларусь, г.Минск, Бизнес-центр "Соло", ул.Сурганова, д.43. оф.904

Address: 220013 Minsk, Belarus Business-center «Solo», Surganova str. 43-904

Tel.: +375 17 399-10-02

Fax: +375 17 399-10-04

E-mail: info@euro-stan.com

<http://euro-stan.com>

Сфера деятельности ООО «Евростанком» - комплексное техническое оснащение предприятий, консультации, сервис, обучение персонала. Спектр поставляемого оборудования безгранично широк: от универсальных обрабатывающих центров с ЧПУ до измерительных систем.

Отдельное направление деятельности ООО «Евростанком» - сервисное обслуживание металлообрабатывающего оборудования европейских и азиатских производителей, а также поставка всех видов СОЖ, расходных материалов, инструмента, принадлежностей и запчастей.

Eurostancom Ltd. specializes in complex technical equipment of industrial enterprises, consulting, technical service and personnel training. We supply the wide range of machines - from multi-purpose CNC machining centers to high-end measuring equipment.

We provide technical maintenance of metal-working equipment from European and Asian manufacturers, and supply all kinds of coolants and oils, consumables, tools, instruments and spare parts.



ЕДМ ТЕХНОЛОГИИ, ООО EDM TECHNOLOGY, LTD

Адрес: Минск, 3-й пер. Монтажников 3, оф.4

Address: Minsk, 3rd lane Montajnikov 3, off. 4

Tel.: +375297655135

E-mail: edm-info@mail.ru

<http://edmtech.by>

Токарные и фрезерные станки, Электроэрозионное оборудование, Листообрабатывающее оборудование, Оборудование для лазерной резки, Координатно-измерительные машины, Круглошлифовальные станки, Зубофрезерные и зубошлифовальные станки, Твердосплавный инструмент специальный, Специальный инструмент для координатно-пробивных и листогибочных прессов, СОЖ Henkel, Сервисное обслуживание.

Turning and milling machines, EDM equipment, Sheet processing equipment, Coordinate measuring machines, Cylindrical grinding machines, Gear hobbing and grinding machines, Hard alloy tool special, Special tools for coordinate punching machines and press brakes, Liquids Henkel, After-sales service.



ЗТМГРУПП, ООО
ZTM GROUP, LLC

Адрес: 220118, г. Минск, ул. Крупской, 17, пом. №40/С
Address: Krupskoy str., 17, room №40/С, 220118, Minsk, Republic of
Belarus

Tel.: +375173929800

Fax: +375173929801

E-mail: ztmgrup@yandex.ru

[http:// www.ztmg.by](http://www.ztmg.by)

Металлорежущий инструмент и станочная оснастка

Metal cutting tools and machine tooling



ИНВЕНТ, ООО INVENT, LTD

Адрес: Россия. г. Нижний Новгород ул. Марата 15

Address: RF, Nizhniy Novgorod, Marata street 15

Tel.: +7 831 2 208 208

Fax: +7 831 2 208 208

E-mail: info@in-vent.ru

<http://www.in-vent.ru>

С 2003 года компания Инвент успешно работает на рынке станков для металлообработки. Мы взяли на себя задачу упростить процесс оснащения вашего производства новейшим оборудованием, сделав современные технологии металлообработки доступными в России.

Мы предлагаем широкий ассортимент высокотехнологичного оборудования: от универсальных токарных и фрезерных станков до современных лазерных комплексов и роботизированных линий. Наше основное преимущество — индивидуальный подход к каждому проекту. Мы предоставляем полный цикл услуг: от подбора оптимального решения под ваши производственные нужды до установки, пуска наладки и последующего обслуживания.

За годы работы мы реализовали сотни успешных проектов для предприятий различных отраслей промышленности, включая машиностроение, авиационную промышленность и судостроение. Наши клиенты ценят нас за надежность, профессионализм и готовность решать любые технические задачи.

Где бы ни находилось ваше производство — будь то Москва, Санкт-Петербург или любой другой город России — мы готовы стать вашим надежным партнером в области модернизации и развития.



Since 2003, Invent has been successfully operating in the market of metalworking machines. We have taken upon ourselves the task of simplifying the process of equipping your production with state-of-the-art equipment, making modern metalworking technologies accessible in Russia.

We offer a wide range of high-tech equipment: from universal lathe and milling machines to modern laser systems and robotic lines. Our main advantage is an individual approach to each project. We provide a full cycle of services: from selecting the optimal solution for your production needs to installation, commissioning, and subsequent maintenance.

Over the years, we have implemented hundreds of successful projects for enterprises in various industries, including mechanical engineering, aviation, and shipbuilding. Our clients appreciate us for our reliability, professionalism, and readiness to solve any technical challenges.

No matter where your production facility is located—whether it's Moscow, St. Petersburg, or any other city in Russia—we are ready to become your reliable partner in the field of modernization and development



ИНДАСТ ЮНИОН, ООО INDUST UNION, LTD

Адрес: Республика Беларусь, Минский р-н, р-н д. Дубовляны, Папернянский с/с 45/1 оф. 207

Address: Republic of Belarus, Minsk region, Dubovliani region, Papernianski s/s 45/1, office 207

Tel.: +375(29)373-33-00

Fax: +375(17)513-33-04

E-mail: info@indust.by

<http://indust.by>

Компания Индаст Юнион специализируется на разработке и реализации комплексных технологических решений в сфере металлообработки, предлагая инновационные подходы к оптимизации производственных процессов.

В портфеле компании - полный спектр продукции для современного предприятия:

Эксклюзивное оборудование для производства и переточки режущего инструмента

Широкий ассортимент режущего инструмента и оснастки
Высококачественные смазочно-охлаждающие жидкости

Профессиональный измерительный инструмент и контрольно-измерительное оборудование

Точные и производительные металлорежущие станки от ведущих мировых брендов

Особое внимание уделяется повышению эффективности производства на предприятиях клиентов: разработка оптимальных управляющих программ, подбор производительного инструмента, проектирование производственных линий под ключ. Склад оборудования, инструмента, запчастей, а также сервисный центр в Минске обеспечивает оперативное обслуживание, а команда опытных инженеров-технологов предоставляет экспертную поддержку.

На выставке посетителей ждет уникальная возможность ознакомиться с решениями для повышения эффективности производства:

Live-демонстрации работы современного оборудования
Консультации экспертов по подбору оптимальных технологических решений

Презентация новейших разработок в области металлообработки

Специальные предложения для посетителей выставки

Индаст Юнион предлагает индивидуальный подход, позволяющий предприятиям достигать максимальной производительности и сохранять конкурентные преимущества на рынке.

Indust Union specializes in the development and implementation of complex technological solutions in the field of metalworking, offering innovative approaches to optimizing production processes.

The company's portfolio includes a full range of products for a modern enterprise:

Exclusive equipment for the production and resharpening of cutting tools

A wide range of cutting tools and equipment

High-quality cutting fluids

Professional measuring tools and control and measuring equipment

Precise and productive metal-cutting machines from leading global brands

Particular attention is paid to increasing the efficiency of production at customer enterprises: development of optimal control programs, selection of productive tools, design of turnkey production lines. A warehouse of equipment, tools, spare parts, as well as a service center in Minsk provide prompt service, and a team of experienced process engineers provides expert support.

At the exhibition, visitors will have a unique opportunity to get acquainted with solutions for increasing production efficiency:

Live demonstrations of modern equipment



Expert consultations on the selection of optimal technological solutions
Presentation of the latest developments in the field of metalworking
Special offers for exhibition visitors

Indust Union offers an individual approach that allows enterprises to achieve maximum productivity and maintain competitive advantages in the market.

ИНЖЕНЕРНЫЙ ЦЕНТР ЛИН-КОНЦЕПТ, ООО ENGINEERING CENTER LEAN-CONCEPT, LLC

Адрес: 223035, Минская область, Минский район, Ждановичский с/с, 109, район аг. Ратомка, каб. 314

Address: 223035, Minsk region, Minsk district, Zhdanovichsky v/s, 109, district ag. Ratomka, cab. 314

Tel.: +375175443333

Fax: +375175442222

E-mail: info@lean-production.by

<https://lean-production.by/>

ООО «Инженерный центр Лин-концепт» на протяжении многих лет работает в сфере металлообработки. За нашими плечами десятки успешных реализованных проектов основанных на самых передовых мировых производственных технологиях с использованием концепции «lean-production»



ИНСТИТУТ БЕЛОРГСТАНКИНПРОМ, ОАО INSTITUTE BELORGSTANKINPROM, JSC

Адрес: Республика Беларусь, г. Минск, ул. Долгобродская 16, 220038

Address: Republic of Belarus, Minsk, st. Dolgobrodskaya 16, 220038

Tel.: +375173691837

E-mail: info@belstanki.by

[http:// www.belstanki.by](http://www.belstanki.by)

ОАО «Институт БЕЛОРГСТАНКИНПРОМ» - управляющая организация ОАО «СТАНКОСТРОИТЕЛЬНЫЙ ЗАВОД им. С.М.КИРОВА» производит протяжные станки и специальные станки на их базе, круглопильно-отрезные, ленточно-отрезные, ножовочно-отрезные станки, узлы и детали машин и оборудования. (натурные образцы).

ОАО «Минский завод автоматических линий им. П.М.Маше-рова» выпускает автоматические линии, агрегатные станки, специальные станки, деревообрабатывающие станки и многое другое



ИНТЕГРАТОР ПРОМЫШЛЕННЫХ РЕШЕНИЙ, ООО 3DTECH LLC, LLC

Адрес: 246015, г. Гомель, ул. Федюнинского, 17, оф. 8-2

Address: 246015, Gomel, Feduninskogo st, 17, office 8-2

Tel.: +375 44 707-00-53

E-mail: info@3dtech.by

<https://3dtech.by/>

Компания 3DTech была основана в 2024, но уже занимает передовые позиции на рынке аддитивных технологий в Беларуси. Мы поставляем оборудование для 3D-моделирования и 3D-печати, ЧПУ-станки, а также интегрируем роботизированные системы и программное обеспечение. Также в ассортименте компании — координатно-измерительные машины и расходные материалы от отечественных и зарубежных производителей. Сотрудники 3DTech помогут подобрать оптимальное решение для любого бюджета и задачи, от персональных устройств до промышленных машин и оборудования для мелкосерийного производства.

Благодаря сотрудничеству с производителями, компания предлагает полный спектр товаров для объемного прототипирования, включая программное обеспечение, аксессуары и запасные части. Компания 3DTech самостоятельно импортирует всю представленную продукцию из Китая.

3DTech was founded in 2024, but already occupies a leading position in the additive technologies market in Belarus. We supply equipment for 3D modeling and 3D printing, CNC machines, as well as integrate robotic systems and software. 3DTech can help you find the right solution for every budget and task, from personal devices to industrial machines and equipment for low-volume production.

Thanks to cooperation with manufacturers, the company offers a full range of products for volume prototyping, including software, accessories and spare parts.

3DTech independently imports all the presented products from China.



ИНТЕРВЕСП, ООО

Адрес: ул. Харьковская 58

Tel.: 80292593454

E-mail: anna@intervesp.by

<http://intervesp.by>

КОМПАНИЯ «ИНТЕРВЕСП» ЯВЛЯЕТСЯ КРУПНЫМ ПОСТАВЩИКОМ ВЫСОКОТЕХНОЛОГИЧНОГО ОБОРУДОВАНИЯ ДЛЯ МЕТАЛЛООБРАБАТЫВАЮЩИХ ПРОИЗВОДСТВ

ИНТЕРТЕХНОМАРКЕТ, ЧП INTERTECHNOMARKET, PE

Адрес: ул. Филимонова 25г офис 202, 220114 Минск, Беларусь

Address: str. Filimonova 25g, office 202, 220114 Minsk, Belarus

Tel.: +375 17 336-57-00 +375 17 336-56-44

Fax: +375 17 336-57-00 +375 17 336-56-44

E-mail: info@itmstanki.com

<http://itmstanki.by>

Частное Торговое Унитарное Предприятие «ИнтерТехно-Маркет» предлагает

Комплексные поставки оборудования для фрезерной, токарной и ультразвуковой обработки, оборудование для работы с листом, 3D принтера.

Осуществляем подбор оборудования под задачи заказчика

Выполняем: - пуско-наладочные работы и технические консультации.

- гарантийное и послегарантийное обслуживание оборудования.



- поставку запасных частей и расходных материалов.
- технические, маркетинговые и финансовые консультации.

Оказываем услуги по 3D печати, прототипированию по технологиям FDM, SLA, SLM

Частное предприятие «ИнтерТехноМаркет» обладает 17-и летним опытом поставок металлообрабатывающего оборудования на территории Беларуси и имеет прочные сложившиеся партнерские отношения с зарубежными партнерами.

Вниманию Заказчиков предлагается как новое оборудование, так и станки бывшие в употреблении.

Помимо поставок оборудования, Частное предприятие «ИнтерТехноМаркет» предлагает свои услуги по разработке технологии обработки деталей,

а также подбору металлообрабатывающего оборудования различных производителей под разработанную технологию.

Поставляя надежное, современное, отвечающее конкретным задачам оборудование, ассоциирующееся с первоклассными технологическими решениями, мы предоставляем нашим партнерам и конечным заказчикам экономические преимущества, обеспечивающие прибыль, используя комбинацию из продукции, сервисных услуг, производственных методов и бизнес процессов.

Подробную информацию Вы можете найти на сайтах:
www.itmstanki.by www.itmforms.by



INTERTRAIDS, LLP ИНТЕРТРЕЙДС, ТОО

Адрес: Республика Казахстан, 030000, Актюбинская область, город Актобе, район Астана, проспект Абилкайыр х

Address: Rep. Kazakhstan, 030000, Aktobe region, Aktobe city, Astana district, Abilkayur Khan avenue, house 2

Tel.: +7 771 391 9176

E-mail: sales@mest.kz

[http:// www.mest.kz](http://www.mest.kz)

Компания Интертрейдс ТОО - Ваш помощник в индустриальной промышленности. Оборудование, Инструмент, Запчасти, Расходники, Сырье и Индивидуальные решения.

Intertreids LLP - your reliable partner in the industry. Equipment, Tools, Spare parts, Consumables, Raw materials and Customer-oriented Special solutions.



**ИТС-СИБИРЬ, КОМПЛЕКСЫ ТЕРМИЧЕСКОЙ РЕЗКИ
ЕНИСЕЙ, ООО
ITS-SIBERIA, COMPLEX OF METAL THERMAL CUTTING
ENISEI, LLC**

Адрес: РФ г. Красноярск, Северное шоссе, 16а
Address: Russian Federation Krasnoyarsk, Severnoye shosse, 16a
Tel.: 88004444262
E-mail: info@e2m.ru
[http:// www.e2m.ru](http://www.e2m.ru)

Производство Комплексов термической резки ЕНИСЕЙ
Разработка, изготовление,
монтаж
Техническое сопровождение
Гарантийное и
постгарантийное сервисное
обслуживание
Поставка расходных
материалов

COMPLEX OF METAL THERMAL CUTTING ENISEI
Development, manufacture,
installation
Technical support
Warranty and
post-warranty service
Supply of consumables



K2 ТЕХНОЛОГИИ, ООО

Адрес: г. Гродно, ул. Коммунальная, д.32А

Tel.: +375 25 965 52 08

E-mail: info@k2tool.by

<https://k2tool.by/>

ООО «К2 Технологии» поставляет современное мобильное металлообрабатывающее оборудование, инструмент и оснастку к нему в Республике Беларусь.

Ваша цель — максимальная эффективность производства, минимальные затраты и безотказная работа оборудования? Мы знаем, как этого достичь: группа компаний К2 — это команда инженеров с реальным опытом в производстве, которая успешно решает такие задачи уже почти 20 лет.

Больше 5000 наименований оборудования и инструмента от 150+ производителей в наличии на складах общей площадью более 10 000 м². Компания сотрудничает с ведущими брендами: KUKA, IPG, HGTECH, Raycus, Raytools, Promotech, Karnasch, FLLS, LENZ, Heden, HEAD Waterjet, RobotMeta и др.

К2 — не просто поставщик оборудования, а стратегический партнер, который помогает вашему бизнесу расти, внедряя инновационные технологии и поддерживая на всех этапах производства.



МАШИНОСТРОЕНИЕ
MECHANICAL ENGINEERING



МЕТАЛЛООБРАБОТКА
METALWORKING



KR-AUTOMATION, OOO **KR-AUTOMATION, CO. LTD**

Адрес: 600035, Владимирская область, город Владимир, улица Безыменского, 21, а/я 10

Address: 600035, Russia, Vladimir, Bezymenskogo Str. 21

Tel.: +7 4922 372480

Fax: +7 4922 372480

E-mail: info@kr-drive.ru

<http://www.kr-drive.ru>

Производитель систем управления станками, линиями, конвейерами. ЧПУ KR. 5ти-осевая обработка, промышленные контроллеры, сервоприводы и серводвигатели, кабели и кабельные сборки, асинхронные электродвигатели АДЧР, мотор-редукторы, поворотные столы, револьверные и фрезерные головы

Manufacturer of control systems for machine tools, lines, and conveyors. KR. 5ti CNC-axial machining, industrial controllers, servos and servomotors, cables and cable assemblies, asynchronous electric motors, gear motors, rotary tables, turret and milling heads



КОНСТРУКТОР ИНЖИНИРИНГ И ОБОРУДОВАНИЕ

КОНСТРУКТОР, ООО **CONSTRUCTOR LLC, LLC**

Адрес: 105118, Москва, ул. Ибрагимова, д. 31, офс. 401
Address: off.401, bld. 31, Ibragimova str., Moscow, Russia, 105118
Tel.: +74997558531
E-mail: info@constructor-cnc.ru
<https://constructor-cnc.ru/>

Инжиниринговая компания «Конструктор» поставляет токарные и фрезерные обрабатывающие центры, шлифовальные станки, электроэрозионное оборудование, станки для глубокого сверления, протяжные станки. Оснащает машиностроительные предприятия металлорежущим и измерительным инструментом. Предлагает сервисную и технологическую поддержку: шеф-монтаж и пусконаладку оборудования, отработку технологии и подетальную сдачу, гарантийное и послегарантийное обслуживание, снабжение запасными частями.

«Конструктор» является официальным представителем INSIZE в России и странах СНГ и предлагает широкую линейку измерительного инструмента и оборудования: от средств измерения до портативных КИМ. Высокое качество, инновации, безупречный сервис обеспечивают продукции INSIZE отличную репутацию в мире и формируют постоянно растущий мировой спрос на инструмент INSIZE.

The engineering company LLC Constructor supplies turning and milling machining centers, grinding machines, electric erosion equipment, deep drilling machines, broaching machines. It equips machine-building



enterprises with metal-cutting and measuring tools. It offers service and technological support: installation supervision and commissioning of equipment, technology testing and detailed delivery, warranty and post-warranty service, spare parts supply.

LLC Constructor is an official representative of INSIZE company in Russia and CIS countries and it offers a wide range of measuring tools and equipment: starting from measuring instruments to portable CMMs. High quality, innovation, and impeccable service provide INSIZE products with an excellent reputation in the world and generate an ever-growing global demand for INSIZE tool.

КРИОЛА, ОДО **CRIOLA, ALC**

Адрес: 223029, Минская обл., Минский р-н, Михановичский с/с, аг. Чуриловичи, ул. Центральная, д.8, пом.2

Address: Republic of Belarus, 223029 Minsk area, village Churilovichi, Centralnaya str, h 8-2

Tel.: +375-29-377-22-11

E-mail: emc@criola.by

<http://pneumaticpro.by>

ОДО «Криола» — официальный партнер и поставщик пневматических компонентов ЕМС (КНР) в Республике Беларусь. Мы более 20 лет занимаемся автоматизацией производств, а наши специалисты, обученные у ведущих мировых производителей, обладают опытом подбора аналогов и эксплуатации пневматического оборудования.

Большой локальный склад

Локальная сборка пневмоостровов различных типов

Подбор оптимальных решений под ваши задачи

Поставки от официального производителя

Обратитесь к нам — подберем пневматические компоненты для вашего производства!



КУЗЛИТМАШ, ОАО KUZLITMASH, OJSC

Адрес: Республика Беларусь, 225710, г. Пинск, Брестская область, пр-т Жолтовского, 109

Address: Republic of Belarus, 225710, Pinsk, Brest region, Zholtovsky Ave., 109

Tel.: +375165369017

Fax: +375165369021

E-mail: sales@kuzlitmash.by

<http://www.kuzlitmash.by>

Производим: Кузнечно-прессовое оборудование, Технологическое оборудование для литейного производства. Осуществляем: Пуско-наладочные работы, ремонт и модернизацию оборудования.

Manufacturer: Press-forging equipment, Technological equipment for a casting production. Services: Technical and adjustment works, remote and updation of equipment.

ЛИКОН, ООО LIKON, LLC

Адрес: 141014, Россия, Московская обл., г. Мытищи, ул. Центральная, стр. 20Б, помещ. 23

Tel.: +7-495-1180117

E-mail: info@likon-rus.ru

<http://likon-rus.ru>

Предлагаем сотрудничество в области комплексной поставки инструмента, оснастки и промышленного оборудования, а так же инжиниринговых услуг по разработке и внедрению наиболее эффективных решений в металлообработке.



ЛИПЕЦКОЕ СТАНКОСТРОИТЕЛЬНОЕ ПРЕДПРИЯТИЕ, ООО LIPETSK MACHINE-TOOL BUILDING ENTERPRISE, LLC

Адрес: Липецк, Лебедянское шоссе, владение 1Д
Address: Lipetsk, Lebedyanskoe shosse, property 1D
Tel.: +7 4742 36 19 42
E-mail: promo@lssp.ru
<http://lssp.ru>

Компания «Липецкое станкостроительное предприятие» - лидер по производству шлифовального оборудования в России. Мы создаем высокотехнологичное оборудование, которое обеспечивает надежность и эффективность ваших производств.

В нашем ассортименте представлены различные виды станков: плоскошлифовальные, круглошлифовальные, вертикально-шлифовальные, бесцентрово-шлифовальные, фрезерные, сверлильные и токарные. Также мы предлагаем станки малой механизации, оснастку и плиты. Вся продукция проходит строгий контроль качества, что гарантирует ее надежность и долговечность.

Наша команда технической поддержки готова оказать квалифицированную помощь на всех этапах эксплуатации оборудования, гарантируя его бесперебойную работу и высокую производительность.

Мы предлагаем не просто оборудование, а налаживание долгосрочных партнерских отношений, основанных на профессионализме и стремлении к совершенству.

The Lipetsk Machine Tool Building Company is a leader in the production of grinding equipment in Russia. We create high-tech equipment that ensures the reliability and efficiency of your production.

Our range includes various types of machines: surface grinding, cylindrical grinding, vertical grinding, centerless grinding, milling, drilling and turning. We also offer low-mechanization machines, tooling



and plates. All products undergo strict quality control, which guarantees their reliability and durability.

Our technical support team is ready to provide qualified assistance at all stages of equipment operation, guaranteeing its smooth operation and high productivity.

We offer not just equipment, but the establishment of long-term partnerships based on professionalism and the pursuit of excellence.

ЛИПЕЦКТЕХНОЛИТ, ООО LIPETSKTECHNOLIT, LLC

Адрес: улица Ново-Весовая, 20Б
Address: улица Ново-Весовая, 20Б
Tel.: +79623504848
E-mail: komtex@inbox.ru
[http://](http://drobemet48.ru/) [https://](https://drobemet48.ru/)

Мы проектируем и выпускаем дробеметные аппараты для металлообрабатывающей промышленности, изготавливаем запасные части для дробеметного оборудования от любых производителей, делаем запасные части на заказ для российского и зарубежного оборудования по чертежам. Имеем собственный цех литья. В работе используем станки с ЧПУ.

Предоставляем чертежи с присоединительными размерами для оценки совместимости с оборудованием. При необходимости наши специалисты выезжают на производство для консультации и замеров деталей.

С 2003 года компания поставила более 8000 единиц оборудования в регионы России, Белоруссии, Украины и Казахстана.

LLC "LipetskTechnoLit" was founded in 2003. We design and produce shot blasting machines for the metalworking industry, we manufacture spare parts for shot blasting equipment from any producer, we make custom spare parts for Russian and foreign equipment according to drawings. We have our own casting building. We use CNC machines in our work.

We provide drawings with connecting dimensions to assess compatibility with equipment. If necessary, our specialists go to the production for consultation and measurements of details.

Since 2003, the company has supplied more than 8,000 pieces of equipment to the different regions of Russia, Belarus, Ukraine and Kazakhstan.



МЕГАТУЛС, КОМПАНИЯ, ООО MEGATOOLS Co. Ltd.

Адрес: 197341, Россия, Санкт-Петербург, пр-кт Коломяжский, д. 33,
к.2, лит. А, помещение . 58-Н, офис №516

Tel.: +7 812 633-07-17

E-mail: info@megatools.ru

[http:// www.mega-tec.ru](http://www.mega-tec.ru)

ООО «Компания МЕГАТУЛС» является разработчиком и эксклюзивным поставщиком широкой линейки инновационного металлорежущего инструмента и оснастки MEGATEC.

MEGATOOLS Co. Ltd. is a designer and producer of TM MEGATEC innovative metal cutting tools.

ИМЦ МИКРО, ООО

Адрес: Россия, Санкт-Петербург, гражданский пр. 22, литер А, офис 409

Tel.: +7 812 534-68-82

E-mail: imcmikro@mail.ru

[http:// imcmikro.ru](http://imcmikro.ru)

Производство эталонных приборов для линейно-угловых измерений. Цифровизация измерений в металлообработке.

Production of reference instruments for linear-angular measurements. Digitalization of measurements in metalworking.



НЕВИК, ООО

Адрес: Минская обл., г. Вилейка, ул. 1 Мая, 97/5

Tel.: +375257435109

E-mail: len19.91@mail.ru

Наша фирма специализируется на производстве стандартных и нестандартных деталей по заказу: деталей из стали, алюминия, нержавеющей стали.

Our company specializes in the production of standard and non-standard parts to order: parts made of steel, aluminum, stainless steel.

НИЭРО ПРО, ООО

NIERO PRO, ООО

Адрес: Минск, ул. Янки Мавра 51, оф. 416

Address: Minsk, Yanki Mavra str. 51 / 416

Tel.: +375 (29) 840-31-31

E-mail: project_by@mail.ru [http:// nieropro.by](http://nieropro.by)

- ударно точечная и лазерная маркировка SIC MARKING.
- современная промышленная маркировка BRADY.
- промышленные клея и герметики нового поколения WEICON.
- FULALEISA Intelligent Equipment (Jiangsu) Co., Ltd металлообрабатывающие станки, пятиосевые обрабатывающие центры, пятиосевые токарные и фрезерные составные центры, обрабатывающие центры .



МАШИНОСТРОЕНИЕ
MECHANICAL ENGINEERING



МЕТАЛЛООБРАБОТКА
METALWORKING



ОПТИМАЛЬНЫЕ РЕШЕНИЯ, ЧСУП

Адрес: Республика Беларусь, г. Минск, ул. Я. Коласа, д. 34Б,

Tel.: +375-17-360-04-95

E-mail: optimal.tech@yandex.by

Эффективные решения для развития производства

Effective solutions for production development

ОНИКС, ОДО

ONIKS, ALC

Адрес: 246009 г. Гомель, ул. Добрушская, 60Б

Tel.: (232) 29-56-95, (232) 29-57-28

Fax: (232) 29-56-95, (232) 29-57-28

E-mail: misot@tut.by, onyxodo@yandex.ru

<http://misot.by>

ОДО "Оникс" предлагает оборудование от ведущих мировых производителей для предприятий металлообрабатывающей и машиностроительной отраслей промышленности Республики Беларусь.

ОПТИМУС ДРАЙВ, ООО OPTIMUS DRIVE, LLC

Адрес: РФ, Москва, ул. Семёновский Вал, дом 6 А
Address: 105094, Russia, Moscow, st. Semenovsky Val, Building 6 А
Tel.: +7 (495) 280-19-42
Fax: +7 (495) 280-19-42
E-mail: news@optimusdrive.ru
<https://optimusdrive.ru/catalog/>

«Оптимус Драйв» занимается поставками компонентов и решений для станочного оборудования и автоматических систем управления технологическими процессами (АСУТП). Объединив под этим именем компетенции и многолетний опыт ведущих инженеров на рынке промышленной автоматизации, нам удалось занять уверенные позиции среди лидеров рынка. Используя свои глубокие технические компетенции, мы решили предложить рынку недорогие, но в то же время максимально качественные компоненты, которые мы тщательно отобрали, протестировали, доработали и привезли на свой собственный склад. Сегодня в портфеле компании: Преобразователи частоты; Устройства плавного пуска; Сервоприводы; Прецизионные планетарные редукторы; Системы ЧПУ для различных станков (токарные, фрезерные, обрабатывающие центры, сверлильные и расточные, шлифовальные, электроэрозионные, специальные); Энкодеры, штурвалы, пульта; Программируемые контроллеры (контроллеры движения/PLC и программируемые контроллеры автоматизации/PAC); Температурные контроллеры; Панели оператора; Техническое/машинное зрение; Датчики; Ethernet-коммутаторы; EtherCAT-разветвители; Роботы; Шкафы управления. Помимо поставки компонентов, Оптимус Драйв осуществляет проектирование систем управления по техническому заданию и выполняет программирование ПЛК и панелей оператора. Компания имеет представительства в 7 регионах России и Республике Беларусь, а сервисная



сеть для поддержки клиентов (гарантийное и постгарантийное обслуживание и ремонт) насчитывает почти два десятка партнеров. Также штатно работают сотрудники технической поддержки, готовые всегда помочь решить вашу проблему.

Оптимус Драйв – дистрибьютор компетенций в промышленной автоматизации.

Optimus Drive offers industrial automation solutions. We have deep competencies and many years of experience in industrial automation, so we can offer the market inexpensive, highest quality components that we have carefully selected, tested, modified and brought to our own warehouse. Our product range includes: AC motor drives/Inverters, HMIs, PLCs & PACs, Servomotors and drives, Gearboxes, Temperature controller, Machine vision systems, Industrial Fieldbus Solutions, robots. Optimus Drive has representative offices in 7 regions of Russia and the Republic of Belarus, and the service network for customer support includes 17 partners. Optimus Drive is a distributor of competencies in industrial automation.



ОРШАНСКИЙ ИНСТРУМЕНТАЛЬНЫЙ ЗАВОД, ОАО

Адрес: 211392, Витебская область, г. Орша, ул. Мира, 39 а.

Tel.: +375 216 51-68-93

Fax: +375 216 51-68-86

E-mail: info@orshiz.by

<https://www.orshiz.by/>

ОАО «ОИЗ» на протяжении 50 лет является крупнейшим специализированным производителем металлообрабатывающего, вспомогательного инструмента и оснастки для металлообрабатывающих станков сверлильной, фрезерной, токарной, расточной групп. Исходя из производственных возможностей и оборудования, опыта и квалификации технического и управленческого персонала, завод способен оснастить большой ряд металлообрабатывающих станков/центров производства Европы, Азии и стран СНГ, а также спроектировать, изготовить станочную оснастку и инструмент для Заказчика, в том числе и по его чертежам



ПАН ЛИМИТЕД, ООО PAN LIMITED, LTD

Адрес: г. Минск, Шабаны, 11, офис 3

Address: Minsk, Shabany, 11, office 3

Tel.: 291207006

E-mail: pan6706071@mail.ru

<https://pan-stp.com/>

Компания "Пан Лимитед" на рынке продаж оборудования и инструмента с 1990 года. Являясь одной из старейших станкоторговых организаций Республики Беларусь осуществляет прямые поставки по ценам производителей из Китая и России. Компания специализируется на станках для обработки древесины, металла и камня, окрасочных и сушильных камерах, котельном оборудовании, а также инструменте.

The company "Pan Limited" has been in the market of sales of equipment and tools since 1990. Being one of the oldest machine tool trading organizations in the Republic of Belarus, it carries out direct deliveries at producer prices from China and Russia. The company specializes in machines for processing wood, metal and stone, painting and drying chambers, boiler equipment, as well as tools.

ПОЛИПЛАСТ, ООО **POLIPLAST, LTD**

Адрес: 180004, Российская Федерация, г. Псков, Октябрьский проспект, д.50, пом.1001

Address: Oktyabrskiy pr., 50, 1001, 180004, Pskov, Russia

Tel.: +7 (8112) 29-20-50

E-mail: marketing@galvanica.ru

<https://www.poliplast.ru/>

Компания ООО «Полипласт» специализируется на проектировании и производстве, осуществлении монтажных и пусконаладочных работ современного гальванического оборудования, вентиляционных систем, систем очистки воздушного потока, а также предлагает комплексные решения по очистке промышленных и хозяйственно-бытовых сточных вод и водоподготовке, выполняет сервисное обслуживание поставленного оборудования. Предприятие успешно работает на рынке 33 года и является одним из лидеров отрасли. За годы своей деятельности продукция ООО «Полипласт» была поставлена более чем на 1800 предприятий из практически всех регионов России: от Калининградской области до Дальневосточного региона, а также успешно работает в странах СНГ, Прибалтики, Азии, Южной Америки.

Сотрудники «Полипласт» — это более 200 высококвалифицированных специалистов. Программы профессиональной подготовки являются обязательной частью кадровой политики компании. Заказчики ООО «Полипласт» – это известные корпорации, концерны и предприятия, где успешно работает наше оборудование: Государственная корпорация «Ростех» (в т.ч. Концерн «Калашников», Концерн «Созвездие», Холдинг «Вертолёты России», Концерн «Радиоэлектронные технологии», Холдинг «Технодинамика», «ОДК»), Концерн ВКО «Алмаз-Антей», Государственная корпорация



«Росатом», Государственная корпорация «Роскосмос», Ракетно-космическая корпорация «Энергия» им. С.П. Королева», «Объединенная судостроительная корпорация», Концерн «Вега», Корпорация «ТРВ» и др.

Наш слоган «Всегда Движение Вперед!». Мы не останавливаемся на достигнутом: постоянно внедряем новые практики, приводящие к улучшению качества выпускаемой продукции, расширяем географию поставок, а также открываем направления по выпуску новых видов продукции. Наша компания идет в ногу со временем, использует в работе передовой отечественный и зарубежный опыт с целью стать еще лучше для своих клиентов.

Poliplast (Ltd.) is a Russian manufacturer of electroplating and environmental equipment. The enterprise is ready to offer its clients full cycle works for electroplating workshops such as design, manufacturing of equipment, installation and start-up. The company has been successfully working for 33 years and has a vast experience in supplying “turn-key” electroplating plants, wastewater treatment plants for industrial and household use, water pretreatment, ventilation systems and automatic control systems. The firm provides service for all produced equipment. Over all its activity life the enterprise has delivered over 70,000 items for more than 1,800 customers in Russia and CIS countries. Electroplating equipment made by Poliplast (Ltd) has been delivered to South America, Asia and Baltic states.

The company's production capacities enable to manufacture high-quality equipment. The production process involves numerical control machines, laser cutters, press breaker, thermoplastic bending and butt-welding machines. It also uses own technologies of metal coloring and welded seam rust protection.

Poliplast has its own manufacturing facility on about 2 hectares, which includes: workshops, assembly area, substation, transport establishment, boiler house and storage. Staff of our company includes more than



200 highly competent specialists. Personnel upgrading programs are an unalienable part of our company's staffing policy.

Company obtained patents for an invention in the field of electroplating and environmental equipment.

The high quality product is the chief advantage of Poliplast (Ltd), the range of products is constantly expanding. Our electroplating and environmental equipment is an embodiment of the most progressive design solutions. Our developments are aimed at improving safety and efficiency. The production process is improving and new technologies are implemented all the time. This insurance our rapid response to market change and helps as develop the most efficient solution.



ПП ПОЛЕСЬЕ, СООО

Адрес: Брестская обл., г. Кобрин, ул. Советская, 141

Tel.: 8-01642-77-000

Fax: 8-01642-77-000

E-mail: adn-polesie@tut.by

Комплексный подход в решении задач по проектированию и изготовлению пресс-форм и литью пластмасс.

ПРОЛИЗИНГ, ООО

Адрес: г. Минск, ул. Короля 7А

Tel.: 375445540547

E-mail: shoot@pro.by

<https://pro.by/>

ПроЛизинг — универсальная лизинговая компания в Минске для людей и бизнеса. Мы финансируем покупку легковых авто, коммерческого транспорта, спецтехники, оборудования и коммерческой недвижимости.



ПРОМСФЕРА, ООО

Адрес: 220036, Республика Беларусь, г. Минск, пр-т Жукова, 29, офис 29

Tel.: +375 17 388 15 30

E-mail: marketing@promsfera.by

СТАНКИ. ОСНАЩЕНИЕ. ИНСТРУМЕНТ.

ПРОМТЕХПОЛИМЕР, ООО PROMTEKHPOLYMER, LLC

Адрес: ул. Л. Беды, дом 45, 220113 г. Минск, Республика Беларусь

Address: st. L. Bedy, building 45, 220113 Minsk, Republic of Belarus

Tel.: +375172585170

Fax: +375172585170

E-mail: info@promtehpolymer.by

[http:// ptpр.by](http://ptpr.by)

Высококачественные полимеры и композиты: сырье, заготовки, детали по чертежам.

High-quality polymers and composites: raw materials, blanks, parts according to drawings.



ПТП ПРОМТЕХПРИБОР, ООО

Адрес: 220081, Минский р-н, д. Копище, ул. Лопатина, д. 6, оф. 2

Tel.: +375-17-362-35-60

Fax: +375-17-362-35-62

E-mail: info@ptp.by, sales@ptp.by

[http:// www.ptp.by](http://www.ptp.by), [zincor.by](http://www.zincor.by)

ООО «ПТП Промтехприбор» осуществляет поставки на территорию Республики Беларусь:

- материалы для антикоррозионной защиты металла торговой марки "ЦИНКОР";
- приборов для неразрушающего контроля и технической диагностики (дефектоскопы, толщиномеры, твердомеры, измерители прочности стройматериалов, видеоэндоскопы, преобразователи, стандартные образцы);
- низковольтное и осветительное оборудование во взрывозащищенном и пылевлагозащищенном исполнениях (коробки зажимов, кабельные вводы, посты управления и сигнализации, выключатели, переключатели, соединители, шкафы, фитинги, светильники, световые табло, прожектора);
- портативные и стационарные газоанализаторы;
- лабораторное и испытательное оборудование (пресса, разрывные машины и другие).

Работая с нами, вы получаете:

Долгосрочные связи с ведущими заводами-изготовителями, гибкая система оплаты, индивидуальный подход, оптимальные сроки поставки, гарантийные обязательства на всю поставляемую продукцию.



РАДОЛЮКС, ООО

Адрес: пр. Советский, 5Б, оф.8, 225416, г. Барановичи, Брестская область

Tel.: +375336987287

E-mail: uemz.bel@gmail.com, radolux2023@gmail.com

<http://radolux.by>

Поставка материалов и оборудования, техническое сопровождение:

Дробь стальная литая и колотая (УЭМЗ)

Дробеструйное и дробеметное оборудование (ЧЗПМ, Армада Групп)

Лазерные станки для резки балки, профиля, трубы и листа (Армада Групп)

Сварочные роботы для несерийных металлоконструкций

Станки для сборки, сварки и правки балки

Торцефрезерные и кромкофрезерные станки

Сверлильное оборудование для балок и фасонки

Линии для обработки углового проката

Комплексные проекты по изготовлению МК



РЕНОЛ ГРУПП, ООО RENOL GROUP, LLC

Адрес: 196608, г Санкт-Петербург, г Пушкин, ул Промышленная, д 17
литера А, офис 317

Address: 196608, Saint Petersburg, Pushkin, Promyshlennaya Street, 17,
building A, office 317.

Tel.: +79643970432

E-mail: info@renolgroup.com

<https://renolgroup.com>

Renol Group – интегратор эффективных решений для точного, надежного и продуктивного производства. Мы оперативно решаем инженерные задачи клиентов, обеспечивая их высококачественными комплектующими, инструментами и оборудованием.

На стенде РЕНОЛ ГРУПП вы сможете ознакомиться:

- Со специализированными решениями в области холодной и горячей штамповки.
- С современными технологиями в области литья алюминия и цветных сплавов.
- С 5-осевыми металлорежущими станками повышенной точности для аэрокосмической отрасли и других отраслей промышленности.
- С металлорежущим инструментом для обработки сложных материалов, специальным инструментом и оснасткой.
- С комплектующими к штампам и пресс-формам, которые помогут вам уменьшить трудоемкость и повысить стойкость вашей оснастки.
- С проектами, реализованными нашей командой.

Будем рады видеть вас на нашем стенде, где будут представлены образцы продукции Renol Group, а также готовых изделий наших партнёров.



RENOL GROUP provides specialized materials, components, and equipment for businesses whose main activity involves the production and use of stamps, molds, and metalworking.

At the RENOL GROUP booth, you can learn about:

- Specialized solutions for cold and hot stamping.
 - Advanced technologies for casting aluminum and other non-ferrous materials.
 - 5-Axis precision metal cutting machines for aerospace and other industries.
 - Metal cutting tools for processing complex materials, special tools and parts, high-quality, import-substitution plates .
 - Components for dies and molds to reduce labor and increase tool durability .
- Projects implemented by our team.

We are pleased to invite you to our booth, where you can see samples of our products, as well as samples of our partner's finished products. We look forward to meeting you there.



РИВЕТТУЛ, ООО RIVETTOOL, LLC

Адрес: г.Минск улица Гурского 34.офис 301

Address: Minsk, Gursky street 34, office 301

Tel.: +375295091285

E-mail: shop@rivettool.by

[http:// www.rivettool.by](http://www.rivettool.by)

Мы занимаемся поставками и реализацией профессионального крепежа(запрессовочного, нержавеющей, приварного крепежа, латунного, титанового), инструмента и расходных материалов. Мы имеем самый большой ассортимент заклепки и заклёпочников в наличии в РБ. Первый поставщик. Мы напрямую импортируем продукцию из Китая. Так же работаем по чертежам заказчика под заказ. .

We supply and sell professional fasteners (press-fit, stainless steel, welded fasteners, brass, titanium), tools and consumables. We have the largest range of rivets and riveters available in the Republic of Belarus. First supplier. We directly import products from China. We also work according to customer drawings to order.



PM-ТЕХНО, ООО **RM-TECHNO, LTD**

Адрес: г. Минск, ул. Железнодорожная 33А, 6 этаж, офис 602

Address: Minsk, Zheleznodorozhnaya str., 31A-14(602)

Tel.: 240-27-40

Fax: 240-27-40

E-mail: info@rm-t.by

<https://rm-t.by>

ООО “РМ-Техно” – современная белорусская инжиниринговая компания, которая оказывает полный спектр услуг, касающихся производственной отрасли. Наша компания поставляет металлорежущий инструмент, станочную оснастку и оборудование. Компания “РМ-Техно” была основана в 2020 году, однако опыт и профессионализм наших сотрудников позволяют нам понимать потребности наших клиентов. Мы предлагаем инновационные решения, которые помогают им эффективно справляться с самыми сложными задачами.

“РМ-Техно” стремится быть надежным партнером для наших клиентов, предоставляя им высококачественные продукты. Наша миссия – помочь нашим клиентам достичь успеха, делая их рабочие процессы более эффективными и продуктивными.

Наши принципы заключаются в доверительных и прозрачных отношениях с клиентом. ООО “РМ-Техно” нацелена на постоянное совершенствование и развитие, чтобы быть в курсе последних технологических достижений.

“Сложное простыми шагами”

Этот слоган отражает философию нашей работы. Мы верим, что даже самые сложные задачи могут быть решены с легкостью, если разбить их на простые шаги и использовать правильные инструменты. Мы ценим долгосрочные отношения с нашими партнерами и поставщиками. Наша команда стремится к взаимовыгодному сотрудничеству.



тву и деловой прозрачности, чтобы создать доверительные отношения, основанные на взаимном уважении и понимании. На данный момент компания ООО “РМ-Техно” активно сотрудничает с брендами, которые производят и распространяют металлорежущий инструмент из разных стран. Помимо металлорежущего инструмента у нас можно приобрести и оснастку для станков.

Склад находится в городе Минск, что дает существенное преимущество в скорости доставки товара нашим клиентам.

RM-Techno LTD is a modern Belarusian engineering company that provides a full range of services related to the manufacturing industry. Our company supplies metal cutting tools, machine tools and equipment. RM-Techno was founded in 2020, but the experience and professionalism of our employees allow us to understand the needs of our customers. We offer innovative solutions that help them effectively cope with the most difficult tasks.

RM-Techno strives to be a reliable partner for our customers by providing them with high-quality products. Our mission is to help our clients achieve success by making their work processes more efficient and productive.

Our principles are based on a trusting and transparent relationship with the client. RM-Techno LTD is committed to continuous improvement and development in order to keep abreast of the latest technological advances.

“Difficult in simple steps”

This slogan reflects the philosophy of our work. We believe that even the most difficult tasks can be solved with ease if you break them down into simple steps and use the right tools.

We value long-term relationships with our partners and suppliers. Our team strives for mutually beneficial cooperation and business transparency in order to create a trusting relationship based on mutual respect and understanding.

At the moment, RM-Techno LTD is actively cooperating with



brands that produce and distribute metal cutting tools from different countries. In addition to metal cutting tools, you can also purchase machine tools from us.

The warehouse is located in Minsk, which gives a significant advantage in the speed of delivery of goods to our customers.



ROMINEX
GmbH

ГРУППА КОМПАНИЙ РОМИНЕКС

Адрес: 220035, г. Минск, ул. Тимирязева 65, пом. 508, ком. 21

Tel.: +37517-515-59-53

Fax: +37517-515-59-54

E-mail: info@rominex.de

Группа компаний Роминекс разрабатывает инжиниринговые проекты и имеет возможность поставки всей номенклатуры металлообрабатывающих станков. Наши специалисты проводят технико-коммерческие консультации по правильному подбору необходимой технологии, модели оборудования, его комплектации, а также осуществляет запуск оборудования в эксплуатацию, обучение специалистов, гарантийное и после гарантийное обслуживание поставленных станков.

Ответственность и индивидуальный подход к производственным нуждам каждого клиента в сочетании с использованием инновационных технологий – ключевые элементы бизнеса, которые определяют формулу успеха нашей компании и успеха наших клиентов и партнеров.

Мы надежный партнер для компаний, которые обрабатывают металл, делая ставку на качество!.



РОНТЕК МАШИН ТУЛС, ООО **RONTEK MACHINE TOOLS, LLC**

Адрес: 222210 Минская обл., Смолевичский район, Китайско-Белорусский индустриальный парк «Великий камень»,

Address: 222210 Minsk region, Smolevichi district, Chinese-Belarusian industrial park "Great Stone", Sapphire

Tel.: 80445390701

<https://rontek.by/>

Производитель высокоточных обрабатывающих центров с ЧПУ. Инновации и готовые решения для вашего производства.

Специализация:

Обрабатывающие центры с ЧПУ

Автоматизированные линии

Инжиниринговые услуги

Отрасли применения:

Авиация и космос

Железнодорожная инфраструктура

Кораблестроение и тяжелое машиностроение и др.

Ключевые преимущества:

Технологии и инновации

Manufacturer of high-precision CNC machining centers. Innovations and ready-made solutions for your production.

Specialization:

CNC machining centers

Automated lines

Engineering services

Application

areas:

Aviation and space

Railway infrastructure

Shipbuilding and heavy engineering, etc.

Key benefits: Technology and innovation



ГОСКОРПОРАЦИЯ «РОСАТОМ» STATE ATOMIC ENERGY CORPORATION ROSATOM

Адрес: 220030, г. Минск, ул. Мясникова, 70, офис 309

Address: Minsk, 70 Myasnikova str., office 309

Tel.: +375 29 830 61 86

E-mail: info@rosatom.ru

<https://www.rosatom.ru/>

Государственная корпорация по атомной энергии «Росатом» — многопрофильный холдинг, объединяющий активы в энергетике, машиностроении, строительстве. Его стратегия заключается в развитии низкоуглеродной генерации, включая ветроэнергетику. Госкорпорация является национальным лидером в производстве электроэнергии (около 20% от общей выработки) и занимает первое место в мире по величине портфеля заказов на сооружение АЭС: на разной стадии реализации находятся 39 энергоблоков (включая шесть блоков малой мощности) в 10 странах. В сферу деятельности «Росатома» входит также производство инновационной неядерной продукции, логистика и развитие Северного морского пути, реализация экологических проектов. Госкорпорация объединяет более 450 предприятий и организаций, в которых работают около 400 тысяч человек.

Страновой офис Госкорпорации «Росатом» в Республике Беларусь (ООО «Русатом Бел») является «единым окном» для развития сотрудничества между Республикой Беларусь и Российской Федерацией по всему спектру продуктов и услуг российской атомной отрасли.

State Atomic Energy Corporation Rosatom (Rosatom) is a multi-industry holding company which comprises assets in power



engineering, machine building, and construction. Its strategy is to develop low-carbon generation, including wind power. Rosatom is the national leader in power generation (accounting for about 20% of the country's total output) and ranks first globally in terms of the size of its order portfolio for construction of NPPs (39 power units, inter alia 6 SMRs, in 10 countries). Rosatom is the only company in the world that has all technologies of the nuclear fuel cycle, from uranium mining to the back end of nuclear facilities life cycles. Its scope of activities also includes production of innovative non-nuclear products, nuclear medicine, digitalization and software development, logistics and development of the Northern Sea Route. Rosatom incorporates over 450 enterprises employing nearly 400,000 people.

The country office of Rosatom State Corporation in the Republic of Belarus (Rusatom Bel LLC) is a “single window” for the development of cooperation between the Republic of Belarus and the Russian Federation on the entire range of products and services of the Russian nuclear industry.



МАШИНОСТРОЕНИЕ
MECHANICAL ENGINEERING



МЕТАЛЛООБРАБОТКА
METALWORKING



РЯЗАНСКОЕ СТАНКОСТРОИТЕЛЬНОЕ ОБЪЕДИНЕНИЕ» (АО «РСО»), АО

Адрес: 390047, Рязанская область, Г.О. город Рязань, г. Рязань, ул.

Связи, д. 25, стр. 2, помещ. Н9

Tel.: +7 (800) 551-20-04

E-mail: info@rso-stanki.ru

<https://rso-stanki.ru/>

Производим современные металлообрабатывающие станки

Р-СТАЛЬ, АО

Адрес: 193230, г. Санкт-Петербург, переулок Челиева, д. 13, корп. 3,
лит. Т

Tel.: +7(812) 336-27-13

E-mail: stanok@rosmark.ru

<http://rosmark.ru>

АО «Р-Сталь» создано в 1997 г. в Санкт-Петербурге. На сегодняшний день это 17 офисов в России, более 180 сотрудников, более 3-х тысяч предприятий в клиентской базе; инженерный центр и крупнейшее в стране производство ленточных пил по металлу. Компания поставляет металлообрабатывающее оборудование:

- Отрезные станки и подающие системы к ним.
- Двухстоечные ленточно-отрезные станки производства АО «Р-Сталь».
- Ленточные и дисковые пилы по металлу.
- Технологические жидкости.
- Заточные станки.
- Измерительное оборудование.
- Инструментальные стали.
- Шлифовальные станки.
- Оборудование для нанесения покрытий.
- Установки гидроабразивной резки.
- Токарные и карусельные станки.
- Станки глубокого сверления и расточки.
- Фрезерные и расточные станки.

АО «Р-Сталь» располагает развитой сервисной службой



РУХСЕРВОМОТОР, ООО RUCHSERVOMOTOR, LTD

Адрес: Республика Беларусь г.Минск, ул.Монтажников, д.5

Address: Republic of Belarus Minsk, Montazhnikov st. 5

Tel.: +375 17 390 54 47

Fax: +375 17 390 54 48

E-mail: info@e-motors.tech

<https://e-motors.tech>

ООО "Рухсервомотор" специализируется на разработке и производстве прецизионных координатных систем, использующих технологию прямого привода. Эти системы обладают рядом преимуществ перед стандартными приводами, так как обеспечивают прямое преобразование электромагнитной энергии в механическое движение без использования механических передач.

Ассортимент продукции компании включает в себя:

Станки лазерной резки: системы, обеспечивающие точную и высокоскоростную резку металлов.

Фрезерно-гравировальные станки: прецизионные системы для фрезерования и гравировки, обеспечивающие высокую точность и производительность.

Встраиваемые линейные и поворотные двигатели: компактные и высокоэффективные двигатели, которые могут быть встроены непосредственно в механизмы для обеспечения прецизионного движения.

Поворотные и координатные столы: системы для поворота и перемещения объектов с высокой точностью и стабильностью.

Многокоординатные манипуляторы: комплексные системы для управления перемещением объектов в пространстве с использованием нескольких координат.

Эти продукты позволяют создавать динамические и гибкие прецизионные системы, способные перемещать объекты по сложным траекториям с высокой точностью и скоростью.

Ruchservomotor LTD specializes in the development and production of precision coordinate systems using direct drive technology. These systems have several advantages over standard drives as they provide direct conversion of electromagnetic energy into mechanical linear (or rotary) motion without the use of mechanical transmissions.

The company's product range includes:

Laser cutting machines: systems that provide precise and high-speed cutting of metals.

Milling and engraving machines: precision systems for milling and engraving, ensuring high accuracy and productivity.

Embedded linear and rotary motors: compact and highly efficient motors that can be integrated directly into mechanisms to provide precision motion.

Rotary and coordinate tables: systems for rotating and moving objects with high precision and stability.

Multi-axis manipulators: comprehensive systems for controlling the movement of objects in space using multiple coordinates.



САСТА, ПАО SASTA, SC

Адрес: 391434, Рязанская область, г. Сасово, ул. Пушкина, 21 Сасово

Address: Sasova, Pushkina str.21, Russia, 391434

Tel.: +79105601445

Fax: +7 (49133) 9-33-05

E-mail: grafkina.gg@sasta.ru

<http://www.sasta.ru>

Полный цикл производства металлорежущих станков: от проектирования и литья до финальной сборки. Собственное литейное производство, конструкторское-технологическое бюро, комплексный инжиниринг. Подтверждение о российском производстве по 719 ПП РФ. Станкозавод производит: 5-ти осевые обрабатывающие центры, токарные и фрезерные обрабатывающие центры; тяжелые токарные станки; трубонарезные станки; специализированное оборудование по индивидуальному техническому заданию.

Full cycle of metal-cutting machine tool production: from design and casting to final assembly. Own foundry and R&D department, integrated engineering. The machine-tool plant produces: 5-axis machining centers, turning and milling machining centers; heavy lathes; pipe-threading machines; specialized equipment according to individual technical specifications.



СИСТЕМЫ И ТЕХНОЛОГИИ, ООО **SYSTEMS AND TECHNOLOGIES, LLC**

Адрес: ул. Шорная, 20, помещение 21Н, 220004, г. Минск,
Address: Shornaya str. 20, office 21N, Minsk, 220004, Republic of Belarus
Tel.: +375173645005
E-mail: info@systechno.by
<http://systechno.by>

ООО "СИСТЕМЫ И ТЕХНОЛОГИИ" специализируется на разработке и внедрении комплексных проектов в области металлообработки на ведущих предприятиях Республики Беларусь и стран СНГ с использованием современного высокопроизводительного оборудования и инструмента. Основными партнёрами по поставке оборудования и инструмента являются известнейшие производители: Bowa Machine Tool Co., Ltd. - шлифовальное оборудование. China Machine Test Equipment Co., Ltd. (SINOTEST) - оборудование для правки.

Zhengzhou Halnn Superhard Materials Co., Ltd - стандартный и специальный инструмент из PCD и CBN.

NESDRA Heat Treatment Solutions Company Ltd - это новаторская компания, которая отвечает высоким требованиям к промышленной термообработке и превращает ее в бесшовное интегрированное решение, разработанное специально для точности, последовательности и повторяемости, которое учитывает десятилетия операций и обеспечивает оптимальное качество при минимальных затратах.



МАШИНОСТРОЕНИЕ
MECHANICAL ENGINEERING



МЕТАЛЛООБРАБОТКА
METALWORKING



СКБ ИС, ОАО SKBIS, JSC

Адрес: 195009, Санкт-Петербург, Кондратьевский пр-т, д.2, литер А

Address: 195009, Saint-Petersburg, Kondratevskiy prospekt, 2-A

Tel.: +7(812) 334-17-72

E-mail: irs@skbis.ru

<https://skbis.ru/>

Разработка и производство опτικο-электронных преобразователей линейных и угловых перемещений, устройств цифровой индикации и систем управления.

SKB IS is a producer of linear and rotary encoders, digital readouts and interfaces. High quality R&D department enables short phase between design of new products and their launch to production.

СОЛИД ИНЖИНИРИНГ, ООО **SOLID ENGINEERING, LTD**

Адрес: РБ, г. Минск, ул. Гвардейская, 10-135

Tel.: +375293997206

E-mail: sales@solidpro.by

<http://solidpro.by>

ООО “СОЛИД ИНЖИНИРИНГ” предлагает изготовление и установку линии полимерной покраски согласно вашему техническому заданию.

Мы объединяем высококвалифицированных и творчески работающих специалистов в области электротехники, электроники, промышленной автоматизации и программного обеспечения – и создаем по-настоящему качественные и продуманные линии полимерной покраски благодаря чему сегодня можем предложить нашим клиентам:

полный спектр услуг по проектированию, созданию и производству линий, учитывая все особенности производственного процесса и оснащенности заказчика

оказываем комплекс услуг, включающий монтаж, инструктаж, участие и помощь при запуске в эксплуатацию

при вашем желании компания обеспечивает инженеринговое сопровождение, от аудита существующего на предприятии процесса, а также разработки или подбора технологий подготовки поверхности и окраски

Порошковая покраска металла сегодня занимает лидирующие позиции среди всех видов лакокрасочных покрытий, используемых в производстве. Известно, что покраска металлических изделий необходима, чтобы увеличить их срок службы и защитить от влияния внешних факторов, придать изделию эстетический внешний вид.



СПЕЦИНСТРУМЕНТ, ООО SPETSINSTRUMEN, LLC

Адрес: 142204, Московская область, г. Серпухов, ул. Береговая, д. 25

Address: 142204, Moscow region, Serpukhov, Beregovaya str., 25

Tel.: +7 (496) 776-48-46

E-mail: info@spetsinstrument.pro

[http:// www.spetsinstrument.pro](http://www.spetsinstrument.pro)

ООО «Специнструмент» – Российский производитель и эксперт в области производства металлорежущего инструмента.

- Более 15 лет успешного развития в сфере инструментальных технологий в России.

- Разработка и производство металлорежущего инструмента по чертежам и техническим заданиям заказчиков.

- Специализированные линейки инструмента для всех отраслей промышленности.

- Поддержка заказчиков на всех этапах жизненного цикла инструмента

- Сервис по восстановлению твердосплавного осевого инструмента.



СПРУТКАМ

СПРУТ-ТЕХНОЛОГИЯ, ООО
SPRUT-TECHNOLOGY, LLC

Адрес: 423816, РТ, г. Набережные Челны, пр-кт. им. Вахитова, д. 54Г, пом. 1005

Address: 54G Vakhitov Ave., room 1005, Naberezhnye Chelny, 423816, RT

Tel.: +7 (495) 369-00-67

E-mail: info@sprut.ru

<http://www.sprut.ru>

Технологическая IT-компания ООО «СПРУТ-Технология», известная во всем мире как разработчик семейства CAD/CAM программных продуктов СПРУТКАМ (SprutCAM) для передовой ЧПУ-обработки и оффлайн программирования роботов. Главный офис: г. Набережные Челны (Россия).

Наши собственные программные разработки:

СПРУТКАМ — CAD/CAM для станков с ЧПУ и промышленных роботов. Инструмент разработки управляющих программ для технологий;

НС Тюнер — программное обеспечение для работы с G-кодом. Проверка управляющих программ к станкам и промышленным роботам;

СПРУТ-ТП — система проектирования и нормирования технологических процессов. Вся технологическая документация проектируется в строгом соответствии с ЕСТД, ГОСТ и другими нормативными документами;

СПРУТ-ОКП — MES-система — оперативно-календарное планирование и диспетчеризация производства. Полностью соответствует требованиям в части прослеживаемости поставки материалов, изготовления и отгрузки изделий заказчику.

Главный офис: г. Набережные Челны (Россия)



**ПКФ "СТАНКОАРТЕЛЬ", ООО
PKF "STANKOARTEL", LTD**

Адрес: 390039, Российская Федерация, г. Рязань, ул. Бирюзова, д. 1В,
лит. Л

Tel.: +7(4912)46-33-97

Fax: +7(4912)46-33-71

E-mail: info@stankoartel.com

[http:// www.stankoartel.com](http://www.stankoartel.com)

Запасные части токарно-винторезных, трубонарезных, колесотокарных и токарно-накатных станков. Запасные части револьверных головок. Шарико-винтовые пары.

Spare parts for engine lathes, pipe-cutting machines, wheel turning lathes and roll turning lathes. Spare parts for turrets. Ballscrews.



СТАНКОЗАВОД «КРАСНЫЙ БОРЕЦ», ОАО MACHINE-TOOL PLANT "KRASNY BORETS", JSC

Адрес: 211391, г. Орша Витебской обл, ул. Фридриха Энгельса, 29
Address: 211391 The Republic of Belarus, Vitebsk region, Orsha,
Friedrich Engels street, 29
Tel.: +375 216 51 81 22
Fax: +375 216 51 81 23
E-mail: office@krasnyborets.by, market@krasnyborets.by
[http:// www.krasnyborets.com](http://www.krasnyborets.com)

ОАО Станкозавод «Красный борец» специализируется на производстве и продаже шлифовального оборудования, в т.ч. высокотехнологичных специальных станков, для решения конкретных технологических задач Заказчика.

JSC Machine-tool plant "Krasny borets" specializes in manufacturing and selling grinding equipment, including special high-tech machines to solve specific technological problems of the Customer.



СТАНКОИННОВАЦИИ, ООО STANKOINNOVATIONS, LLC

Адрес: г.Минск ул.Мазурова д.1 оф. 327
Address: Minsk, Mazurova st., 1, office. 327
Tel.: +375 (17) 230-37-74
E-mail: info@istanco.by
<http://istanco.by>

Компания «Станкоинновации» — крупный дистрибьютор, посвятивший себя обеспечению предприятий современным промышленным оборудованием. Мы предлагаем нашим клиентам широкий ассортимент оборудования для дерево- и металлообработки.

У нас более 1000 станков на складе: токарные с ЧПУ, фрезерные с ЧПУ, автоматы продольного точения, лазеры, листогибы, лазерная сварка, гильотины, профилегибы и многое другое. Полный спектр станков — под любые задачи.

В наличии оборудование производства Китая, Тайваня, Южной Кореи, Турции и других стран. Поставка осуществляется «под ключ». Собственный сервис гарантирует оперативный запуск оборудования и быструю реакцию в случае гарантийных вопросов. Запасные части имеются в наличии либо поставляются в кратчайшие сроки.

StankoInnovations is a large distributor dedicated to providing companies with modern industrial equipment. We offer our customers a wide range of woodworking and metalworking equipment. We have more than 1000 machines in stock: CNC lathes, CNC milling machines, automatic longitudinal turning machines, lasers, sheet benders, laser welding, guillotines, profile benders and much more. Full range of machine tools -



for any task. Equipment produced in China, Taiwan, South Korea, Turkey and other countries is available. Delivery is carried out on a turnkey basis. Our own service guarantees prompt start-up of equipment and quick response in case of warranty issues. Spare parts are available or delivered as soon as possible.



СТАНКОПАРК, ООО

STANKOPARK, LTD

ес: Минск, ул. Рыбалко, 26/12-2

Время работы: с 9:00 до 17:00

Адрес: г. Минск, ул. Судмалиса 13, п. 6

Address: Minsk, st. Sudmalisa 13, p. 6

Tel.: +375-17-246-90-29

Fax: +375-17-223-43-83

E-mail: belstankopark@gmail.com

<http://www.stankopark.by>

ООО «СтанкоПарк» осуществляет комплексное оснащение промышленных предприятий металлообрабатывающим оборудованием, технологической оснасткой и инструментом. Применяя в работе инновационные технологии, наши специалисты готовы предложить лучшие инженерные решения по переоснащению существующих и созданию новых производств на рынке РБ.

ООО «СтанкоПарк» предлагает со склада в Минске и со складов своих зарубежных партнеров металлообрабатывающее оборудование ведущих мировых производителей:

- ленточнопильные станки;
- ручные листогибы, гильотины;
- гидравлические листогибы, гильотины;
- токарные, фрезерные станки и обрабатывающие центры;
- давилно-раскатные станки, установки для гидроабразивной резки;
- 3-4-х валковые машины;
- профилегибочные станки;
- термическое оборудование;
- комбинированные пресс-ножницы;
- пресса кривошипно-шатунные, гидравлические.

Высокое качество услуг, профессионализм сотрудников компании, индивидуальный подход к клиентам, позволяют нам занимать достойное место на рынке промышленной дистрибуции станков и технологической оснастки.



СТМ ИНЖИНИРИНГ, ООО STM ENGINEERING LLC

Адрес: Минск, ул. Мележа 1а, офис 115, каб 1
Address: Minsk, 1a Melezha str., office 115, office 1
Tel.: +375 (17) 388-10-35
E-mail: info@ctms.by
<https://ndt.by/>

ООО «СТМ Инжиниринг» – белорусская компания, специализирующаяся на производстве и внедрении высокоточного промышленно-измерительного оборудования для контроля геометрических параметров изделий, технологического оборудования и систем контроля качества.

STM Engineering LLC is a Belarusian company specialising in the production and implementation of high-precision industrial measuring equipment for controlling geometric parameters of products, technological equipment and quality control systems.



ТВИНГ-М, ОДО TWING-M, ALC

Адрес: 223056, Минский р-н, а/г Сеница, ул.Слущкая, 3

Address: 3, Slutskaya str., Senitsa, Minsk region, 223056

Tel.: +375 17 511-82-95

Fax: +375 17 511-82-95

E-mail: info@twing.by

<https://twing.by>

Наша компания основана в 1995 году и уже много лет является поставщиком современного высокопроизводительного металлорежущего инструмента таких компаний, как ISCAR, TaeguTec, Yamawa и других мировых лидеров, более чем на 700 предприятий Республики Беларусь.

ТВИНГ-М совместно с нашими заказчиками и производителями оборудования разрабатывает наиболее оптимальные технологии и оснащает их самым современным инструментом, в том числе специальным, выполняя комплексные проекты "под ключ".

Мы можем оказать помощь как в разработке новых технологических процессов, так и в модернизации и внедрении современного инструмента в уже существующем производстве, что повысит производительность и снизит себестоимость Вашей продукции, ведь основным принципом работы нашей компании является снижение себестоимости продукции у заказчика за счет применения высокопроизводительного инструмента и технологии.

Так же мы осуществляем:

- поставки всех видов смазывающе-охлаждающих жидкостей мирового лидера – фирмы SIMCOOL (Нидерланды). Экологически безопасная продукция SIMCOOL имеет сертификацию по DIN ISO 9001 и DIN ISO 14001, а также прошла полную сертификацию в Республике Беларусь и имеет все необходимые сертификаты и гиги-

нические паспорта;

- поставки резьбонарезных станков фирмы GAMOR (Испания), позволяющих нарезать резьбы в диапазоне от M2 до M130 в материалах твердостью до 47HRC. Станки GAMOR позволяют освободить дорогостоящие обрабатывающие центры от занимающей много времени операции нарезания резьбы и повысить производительность нарезания резьбы по сравнению с радиально-сверлильными станками до 10 раз;

- у нас вы сможете найти оригинальный ручной инструмент фирмы NOGA (Израиль) для удаления заусенцев и магнитные стойки.

Наши сотрудники и региональные представители во всех областях Республики Беларусь ежедневно готовы помочь Вам решить самые сложные задачи в металлообработке.

Our company was found in 1995 and is a decades long supplier of up-to-date innovative highly productive metalworking tool of such companies, as ISCAR, TaeguTec, Yamawa and other worldwide leaders, to more than 700 enterprises of the Republic of Belarus.

Together with our customers, MTBs and equipment makers we are developing the most optimal decisions and technologies and equipping them with high-tech tool, including special one, making complex turnkey projects.

We can render assistance both in development of new technological processes and in upgrading and implementation of innovative tool into already existing production, increasing productivity and reducing your production prime cost, as our main idea is reduction of production cost at customers due to application of highly productive tool and technologies. We also effect:

- deliveries of all types of coolant-cutting fluids of the worldwide leader in this area – the company CIMCOOL (the Netherlands). Environmentally safe products of CIMCOOL are DIN ISO 9001&DIN ISO 14001 certified, as well as they are fully certified in the Republic of Belarus and



have all necessary quality and analysis certificates and MSDSs;
- deliveries of tapping machines of the company GAMOR (Spain), that allow you to thread from M2 to M130 in materials with hardness up to 47HRC. GAMOR's machines let expensive machining centers free from time consuming threading operations and allow to increase productivity of threading in comparison with radial-drilling machines up to 10 times and more;

- deliveries of bench tool of the company NOGA (Israel). You can order at us unique deburring tool and various holding systems.

Our employees and regional representatives all over Belarus are ready to help you and solve the most complicated metalworking challenges 24/7.



ТЕХИНТЕРКОРН, ООО TECHINTERKORN, LLC

Адрес: 220033, г.Минск, ул.Нахимова, д.12, ком.1
Address: Belarus, 220033, Minsk, 12 Nakhimova str., room 1
Tel.: +375339106106
E-mail: info@techinterkorn.by
[http:// www.techinterkorn.by](http://www.techinterkorn.by)

Компания «ТЕХИНТЕРКОРН» с 2006 года является крупнейшим и надежным поставщиком на рынке Беларуси металлорежущего и вспомогательного инструмента, СОЖ, металлообрабатывающего оборудования? складских систем известных мировых производителей, а так же оказывает услуги по комплексному оснащению производства, пуско-наладочным работам и сервисному обслуживанию оборудования.



ТЕХТРЕЙД (КОРПОРАЦИЯ ПУМОРИ), ООО TECHTRADE (PUMORI CORPORATION), LLC

Адрес: Екатеринбург, ул. Монтерская, 3Д (территория завода РТИ)

Address: 3D Monterskaya srt., Yekaterinburg, Russia, 620085

Tel.: +7 (343) 287-30-65, 287-30-52

E-mail: ttmarket@pumori.ru

[http:// www.techtrade.su](http://www.techtrade.su)

Корпорация "Пумори" (Екатеринбург) основана в 1990 году и на сегодняшний день является единственным в России производителем вспомогательного инструмента для оснащения станочного оборудования. Продукция соответствует всем мировым стандартам при более доступной цене и короткому сроку доставки благодаря производству в России.

Производство вспомогательного инструмента Пумори расположено в г. Екатеринбург.

Производственная площадка оснащена высокопроизводительным оборудованием High tech класса - OKUMA, ACE, OKAMOTO, FERRARI, PEGAS. Производственные мощности позволяют выпускать до 12 000 единиц инструмента в год.

На сегодняшний день, инструмент выпускается более чем под 15 видов и типоразмеров хвостовиков, не считая специальных конусов, которые используются на многих станках еще советского производства.

Производственная программа Пумори включает в себя:
- инструментальные системы: втулки переходные и оправки, фрезерные патроны, сверлильные патроны, цанговые патроны, резьбонарезные патроны, штревели, инструмент для координатно расточных станков;

- резцедержатели для токарной обработки: токарные резцедержатели, держатели для сверл vdi



- втулки переходные,
- сменные резцовые головки;
- расточные системы: хвостовики, переходники-удлинители, зажимная оснастка, головки для черновое растачивания, резцы для черновое растачивания, головки для чистового растачивания резцы для чистового растачивания, универсальные расточные головки, наборы расточных систем; vhu
- центроискатели;
- высокоточные фрезерные патроны;
- высокоточные гидравлические патроны;
- электронные расточные головки;
- устройство визуализации "пирамида";
- специальная оснастка: изготовление инструмента по чертежам.

Преимущества инструмента Пумори:

гарантия лучшей цены - в среднем на 30% дешевле зарубежных аналогов

импортозамещение - инструмент пумори полностью производится в россии и подпадает под государственную политику импортозамещения

- высокое качество и точность инструмента - система менеджмента качества

- сертифицирована по международному стандарту iso9001:2015

- оперативная доставка - собственная служба логистики и сотрудничество с ведущими транспортными компаниями.

Более подробная информация представлена на официальном сайте – www.pumori-tools.ru или techtrade.su



ТИРОЛЮКС, ООО TYROLUX, LTD

Адрес: 220004, г. Минск, ул. Клары Цеткин, 24, к. А 301

Tel.: +375 17 300 36 03

Fax: +375 17 300 36 04

E-mail: office@tyrolux.by

[http:// www.tyrolux.by](http://www.tyrolux.by)

Наша компания предлагает Вашему вниманию:

Абразивный инструмент: шлифовальные круги любых размеров и свойств из искусственных корундов и карбида кремния на керамической, бакелитовой, вулканитовой, эластичной и специальных связках от мирового лидера прецизионной обработки фирмы TYROLIT Schleifmittelwerke Swarovski K.G.(Австрия).

Инструмент для металлообработки: токарные резцы, фрезы, сверла, метчики, плашки, развертки, твердосплавные пластины с механическим креплением, державки и пр. от европейского производителя компании Boehlerit GmbH & Co.KG.(Австрия).

ТОЧИНВЕСТ ЦИНК, ООО **TOCHINVEST ZINC, LLC**

Адрес: Россия, г. Рязань, ул. Прижелезнодорожная, д.52, стр.19
Address: Russia, Ryazan, Prizheleznodorozhnaya str., 52, building 19
Tel.: 7 (4912) 30-01-03
E-mail: sales@t-zinc.ru
<http://t-zinc.ru>

ТОЧИНВЕСТ ЦИНК — ФЛАГМАН ОТРАСЛИ ГОРЯЧЕГО ЦИНКОВАНИЯ В РФ

С 2011 года входит в Группу компаний «Точинвест». Предприятие обладает одной из самых глубоких ванн в ЦФО — 3,43 метра. Помимо основного производства, завод предлагает широкий спектр сопутствующих услуг и передовых технологических решений.

Точинвест Цинк – современный завод, оборудованный по последнему слову техники и занимающий лидирующие позиции в отрасли горячего цинкования.

ЗАВОД ТОЧИНВЕСТ ЦИНК – ЭТО:

ОДНА из самых глубоких ванн в ЦФО – 3,43метра

ДВЕ производственные площадки в Рязани (ЦФО) и Шадринске (УрФО)

ТРИ цеха цинкования

ЧЕТЫРЕ ванны горячего цинкования: - г. Рязань [13 x 1,8 x 3,43м] и [7 x 1,4 x 2,5м] - г. Шадринск, Курганская область [13 x 1,6 x 3,2м] и [4,3 x 3,5 x 1м]

Производственная совокупная мощность: г. Рязань - 8500 тонн в месяц | г. Шадринск - 4500 тонн в месяц.

Общая производственная мощность 156 000 тонн в год.

ДОПОЛНИТЕЛЬНЫЕ УСЛУГИ

Термодиффузионное цинкование



Пассивация металлоконструкций

Автоматическая линия цинкования трубы

Автоматическая линия цинкования метизов

Правка опор освещения

Комплексная упаковка

Доставка металлоконструкций на цинкование и готовых заказов

Инжиниринг для заводов горячего цинкования

С 2023 года реализуются проекты в области инжиниринга.

Запуск завода горячего цинкования без привлечения иностранных представителей поставщиков оборудования, включая написание программной части;

Запуск автоматической линии цинкования трубы своими силами, включая написание программной части;

Откачка жидкого цинка, замена и ремонт линий горячего цинкования;

Изготовление ковшей для чистки гарт-цинка;

Изготовление Zn-Al и Zn-Ni сплавов;

Изготовление ванн предварительной подготовки;

Устранение последствий аварии на линиях горячего цинкования.

TOCHINVEST ZINC IS THE FLAGSHIP OF THE HOT—DIP GALVANIZING INDUSTRY IN THE RUSSIAN FEDERATION. Since 2011, it has been a member of the Tochinvest Group of Companies. The company has one of the deepest baths in the Central Federal District — 3.43 meters. In addition to the main production, the plant offers a wide range of related services and advanced technological solutions. Tochinvest Zinc is a modern factory equipped with the latest technology and occupies a leading position in the hot-dip galvanizing industry. THE TOCHINVEST ZINC PLANT IS:

ONE of the deepest baths in the Central Federal District is 3.43meters.
TWO production sites in Ryazan (Central Federal District) and Shadrinsk (Ural Federal District)

THREE galvanizing workshops

FOUR hot-dip galvanizing baths: - Ryazan [13 x 1.8 x 3.43m] and [7 x 1.4 x 2.5m] - Shadrinsk, Kurgan region [13 x 1.6 x 3.2m] and [4.3 x 3.5 x 1m]

Total production capacity: Ryazan - 8,500 tons per month | Shadrinsk - 4,500 tons per month.

The total production capacity is 156,000 tons per year.

ADDITIONAL SERVICES

Thermodiffusion galvanizing

Passivation of metal structures

Automatic pipe galvanizing line

Automatic galvanizing line for hardware

Editing lighting poles

Comprehensive packaging

Delivery of metal structures for galvanizing and finished orders

Engineering for hot-dip galvanizing plants

Since 2023, projects in the field of engineering have been implemented.

Launching a hot-dip galvanizing plant without involving foreign representatives of equipment suppliers, including writing the software;

Launching an automatic pipe galvanizing line on your own, including writing the software part;

Pumping of liquid zinc, replacement and repair of hot-dip galvanizing lines;

Manufacture of buckets for cleaning garth-zinc;

Manufacture of Zn-Al and Zn-Ni alloys;

Manufacture of pre-treatment baths;

Elimination of the consequences of accidents on hot-dip galvanizing lines.



ТЯЖПРЕССМАШ, ПАО ТЯЖПРЕССМАШ, PJSC

Адрес: 390042, г Рязань, ул Промышленная, д 5
Address: 390042, г Рязань, ул Промышленная, д 5
Tel.: +491230827589209523542
Fax: (4912) 36-21-76
E-mail: pptkpo@tkporyazan.ru
[http:// www.tkporyazan.ru](http://www.tkporyazan.ru)

Проектирование, изготовление, ремонт, модернизация кузнечно-прессового оборудования. Нефтегазовое оборудование. Оборудование для Водоканала. Стальное, чугунное, цветное литье, поковки.

Development, manufacture, reconditioning and modernization of forging machines and presses. Oil/gas production tools. Products for municipal water supply and sewage facilities. Steel, iron and non-ferrous castings, forged products.



УНИМАТИК, ООО UNIMATIC, LTD.

Адрес: Россия, Свердловская область, г. Екатеринбург, ул. Восточная, 45

Address: Russia, Sverdlovsk region, Ekaterinburg, Vostochnaya str., 45

Tel.: +7 (343) 289-90-20

Fax: +7 (343) 289-90-22

E-mail: ural@unimatic.ru

<http://www.unimatic.ru>

Компания «Униматик» - поставщик передовых технологий, металлорежущего оборудования и инструмента. Оказывает комплексные инженеринговые услуги, технологическую поддержку и услуги технического переоснащения машиностроительным предприятиям. Разрабатывает и внедряет сложные технологические проекты, включая автоматизацию производства.

Инженерным центром «Униматик» разработаны и реализованы более 40 комплексных и сотни технологических проектов для предприятий, включающие в себя: технический аудит предприятий, разработку прогрессивных технологических решений и технико-экономических показателей эффективности, поставку современного оборудования и инструмента.

Unimatic Ltd. is a supplier of advanced technologies, metal cutting equipment and tools. Provides comprehensive engineering services, technological support and technical re-equipment services to machine-building enterprises. Develops and implements complex technological projects, including production automation.

Unimatic Engineering Center has developed and implemented more than 40 complex and hundreds of technological projects for enterprises, including: technical audit of enterprises, development of advanced technological solutions and technical and economic performance indicators, supply of modern equipment and tools.



УЭМЗ, ООО UEMZ, LLC

Адрес: 622005 Россия, Свердловская обл., г. Нижний Тагил, ул. Шевченко, 10

Address: 622005 Russia, Sverdlovskiy region, Nizhny tagil, syr Shevchenko, 10

Tel.: +79667079707

E-mail: alex@steel-abrasives.ru

[http:// www.uemz-nt.ru](http://www.uemz-nt.ru)

ООО «УЭМЗ» – предприятие, где сталь обретает форму технической дроби. Уже на протяжении 20 лет мы непрерывно совершенствуем технологию производства дроби и являемся лидером в области инновационных решений, применяемых к ее производству. Благодаря глубокому изучению металлов мы предлагаем продукцию исключительно высшего качества.

Вершиной наших разработок стал Премиум продукт Дробь линейки «Экстра», который не имеет аналогов на рынке технической стальной дроби.

Непревзойденность нашего продукта заключается в совокупности высоких технических характеристик:

1. совершенная микроструктура, которая состоит из мелкогольчатого мартенсита с бейнитом (размер игл 2 – 4 мкм).

2. распределенные карбиды, обеспечивают минимальный балл карбидной сетки (не выше 3).

3. практически полное отсутствие обезуглероженного слоя, обеспечивает соответствие твердости поверхности дробин заявленной и измеренной в лабораторных условиях.

4. количество внутренних дефектов, таких как трещины, усадочные рыхлоты и раковины, существенно ниже, чем у представленных на рынке, до 2-х раз.



5. отсутствие неметаллических включений в стали, в совокупности с вышеуказанными преимуществами обеспечивает еще более высокие эксплуатационные характеристики дробы и результаты обработки.

6. полное обеспыливание дробы (как литой, так и колотой), что оказывает благоприятное влияние, как на степень очистки поверхности, так и на детали оборудования.

Для абразивной обработки мы создаем продукт, с которым достижение оптимальных показателей подготовки поверхности становится реальностью.

И мы не просто поставляем дробь- мы предлагаем полный цикл сервисно-технологического сопровождения, учитывающий уникальные условия применения дробы у каждого клиента, его технологии и оборудование.

Наша миссия – снижать издержки клиента, не только благодаря поставкам высококачественной дробы, но и за счет оптимизации процессов ее применения, что, в свою очередь, укрепляет конкурентоспособность его продукции.

Для достижения этой амбициозной цели у нас есть всё необходимое:

Высококачественным продуктом

Команда высококвалифицированных экспертов

Мощной научно-исследовательская база производства и применения дробы технической

Исследовательским центром, где клиент может провести сравнительные испытания дробы разного качества на износостойкость.

В течение всего двух часов мы предоставим прозрачные и объективные результаты испытаний любой дробы.

LLC "UEMZ" is a company where steel takes the form of technical shot. For over 20 years, we have continuously improved the technology of



shot production and have become a leader in innovative solutions applied to its manufacturing. Through a deep study of metals, we offer products of exclusively the highest quality.

The pinnacle of our developments is the Premium product shot from the "Extra" line, which has no analogues on the market for technical steel shot. The uniqueness of our product lies in a combination of high technical characteristics:

A perfect microstructure consisting of fine-needle martensite with bainite (needle size 2-4 μm).

Distributed carbides ensure a minimal carbide network score (no higher than 3).

Nearly complete absence of decarburized layers ensures that the hardness of the surface of the shot matches the declared and measured hardness in laboratory conditions.

The number of internal defects, such as cracks, shrinkage cavities, and porosities, is significantly lower than those presented on the market, up to 2 times.

The absence of non-metallic inclusions in the steel, combined with the aforementioned advantages, ensures even higher operational characteristics of the shot and processing results.

Complete dust removal of the shot (both cast and chipped), which positively impacts both the surface cleaning degree and the condition of the equipment.

For abrasive processing, we create a product that makes achieving optimal surface preparation indicators a reality.

And we don't just supply shot – we offer a full cycle of service and technological support, considering the unique application conditions of the shot for each client, their technology, and equipment.

Our mission is to reduce client costs, not only through the supply of high-quality shot but also by optimizing its application processes, which, in turn, strengthens the competitiveness of their products.



To achieve this ambitious goal, we have everything necessary:

High-quality product

A team of highly qualified experts

A powerful scientific research base for the production and application of technical shot

A research center where clients can conduct comparative tests of shot of different qualities for wear resistance.

Within just two hours, we provide transparent and objective test results for any shot.



ФОРСТЕХМАШ, ООО FORCETECHMASH, LLC

Адрес: 220073, г. Минск, 4-й Загородный переулок, дом № 58Б, офис 11

Address: 220073, Belarus, Minsk, 4-i Zagorodnyi pereulok 58B, of 11.

Tel.: +375(29)699-94-09

Факс: Минск

E-mail: sales@forcetm.by

<http://www.forcetm.by>

Компания ООО «ФорсТехМаш» является официальным Поставщиком станочной оснастки и комплектующих для различных отраслей производства.

ООО «ФорсТехМаш» специализируется на поставке в Беларусь токарных патронов всех известных производителей, в частности FORCECHUCK(Китай), Starda Force/BISON (Польша) и запасных частей к токарным патронам - кулачки, рейки, диски, шестерни.

Также, одним из главных направлений компании "ФорсТехМаш" является подбор, в т.ч. по чертежам и техническим заданиям Заказчика и поставка гибких кабель-каналов (энергоцепей, кабелеукладчиков) стальных и пластиковых; защит направляющих оборудования (станков) - телескопических, спиральных, ковровых и гофрозащит, очищающих скребков(грязесъемников) от ведущих Мировых производителей - Kabelschlepp, P.E.I., Igus, Brevetti, EKD и производства Китай - ForceTrak, JFLO.

На складе Компании ООО "ФорсТехМаш" широко представлена следующая номенклатура:

Центры токарные (станочные) упорные, центры вращающиеся, центры грибковые для обработки труб - всех производителей. Универсальные делительные головки (УДГ) - производства YTUM Тиски станочные, лекальные производства Тайвань.

Патроны цанговые с набором цанг производства Китай. Столы фрезерные - поворотные; наклоняемые; поворотно-



наклоняемые.

Борфрезы

Трубки для подачи СОЖ и комплектующие к ним. Широкий спектр указанной продукции всегда имеется в наличии у нас на складе, производства Китай.

Всем заказчикам мы предоставляем техническую поддержку по предлагаемой нами продукции, подбор аналогов других производителей и рекомендации по монтажу и установке.

Постоянное наличие на складе Компании широкого ассортимента поставляемой продукции позволяет оперативно решать задачи Заказчиков по поставке качественной станочной оснастки и гибких кабель-каналов. Все Партнеры получают качественную техническую консультацию, помощь в подборе необходимого оборудования, а также индивидуальный подход по стоимости продукции и по условиям оплаты.

Компания ООО "ФорсТехМаш" - надежный партнер с минимальной стоимостью продукции и минимальными сроками исполнения заказа.

Forstechmash LLC is an official supplier of machine tools and components for various industries.

Forstechmash LLC specializes in the supply of turning cartridges from all well-known manufacturers to Belarus, in particular FORCECHUCK(China), Starda Force/BISON (Poland) and spare parts for turning cartridges - cams, rails, discs, gears.

Also, one of the main directions of the Forstechmash company is the selection, including according to the drawings and technical specifications of the Customer and the supply of flexible cable channels (power circuits, cable stackers) of steel and plastic; protection of equipment guides (machine tools) - telescopic, spiral, carpet and corrugated protections, cleaning scrapers (dirt collectors) from The world's leading manufacturers are Kabelschlepp, P.E.I., Igus, Brevetti, EKD and manufactured in China by ForceTrak, JFLO.



**ЦЕНТР ПРОТОС (ЦЕНТР ПРОФЕССИОНАЛЬНОГО
ТЕХНОЛОГИЧЕСКОГО ОСНАЩЕНИЯ), ООО
THE CENTER OF PROFESSIONAL TECHNOLOGICAL
EQUIPMENT, ООО**

Адрес: Россия, Московская область, г. Королев, ул. Ленина, д. 2Ж

Address: Russia, Moscow region, Korolev, Lenina street, 2 ZH

Tel.: +7(495)902-63-13

E-mail: info@centerprotos.ru

<https://centerprotos.ru/>

Российский производитель металлорежущего инструмента
PROTOS CUT. Инжиниринговый центр.

Russian manufacturer of metal-cutting tools PROTOS CUT. Engineering
center.

ЭКСАЙДЕР ПЛЮС, ООО

Адрес: Ул. Свислочская, 11

Tel.: +375 17 388-60-60

Fax: +375 17 388-60-60

E-mail: root@exider.by

<https://exider.by/>

ЭКСАЙДЕР – современная белорусская инжиниринговая компания, специализируется на поставках оборудования, компонентов, учебных классов, технологий и услуг для машиностроительных и станкостроительных предприятий.

Мы предлагаем:

Решения для производства и модернизации станков на базе комплектных электрошкафов NUMANS

Профильные линейные направляющие

Шарико-винтовые передачи

Телескопические защиты направляющих и гофрозащиты

Высокоточные планетарные редукторы

Щупы для привязки инструмента и заготовки

Датчики линейных перемещений

Круговые датчики и датчики угла

Более подробную информацию можно получить по тел. +375 17 388 60 60 или на нашем сайте www.exider.by



ЭСКО ВОСТОК КОМ, ООО ESKO VOSTOK KOM, LLC

Адрес: 38с2 Николоямская, Москва, РФ 109004
Address: 38b2 Nikoloyamskaya str., Moscow, RU 109004
Tel.: +7 495 974 24 60
Fax: +7 495 974 24 60
E-mail: esko@eskovostok.ru
<http://www.eskovostok.ru>

Компания Эско Восток КОМ предлагает решения для высокоскоростных и точных технологических процессов и оборудование для безопасного производства.

Датчики Senprint точно и быстро определяют цвета, позицию, температуру и вибрацию мишеней; считывают штрих- и qr-коды; имеют встроенные функции обучения. В датчиках внедрены алгоритмы подавления помех, что позволяет их устанавливать в сложных местах применения. Датчики Senprint смогут надежно работать там, где важна скорость и стабильность детектирования.

Продукты SLC Huizhou имеют широкую гамму устройств класса Safety – реле безопасности, световые завесы, лазерные сканеры (лидары) замки, блокировки и др. Изделия производятся из прочных, износостойких материалов и компонентов для обеспечения требований ГОСТ ISO13849-1 и уровней безопасности PLe, SIL3. Продукты SLC Huizhou предоставляют выгодную альтернативу известным брендам в области Safety.

Линейные приводы (актуаторы) Chuang Feng обеспечивают высокие показатели по нагрузкам, точности и скорости перемещений. Устройства используют швп, ременные или зубчатые передачи для преобразования вращения сервомоторов в линейные движения. Пользователь может заказать приводы длиной от 100 мм до 3250 мм, с мощностью моторов от 50Вт до 1.5 кВт. Области применения: робототехника; производство и упаковка пищевых продуктов, товаров



потребительского рынка; станкостроение и др.

Компания Эско Восток КОМ, как Авторизованный дистрибьютор, выполняет поставки как со склада в Москве, так и оперативно поставляет продукцию под заказ. Инженеры компании обеспечивают техническую поддержку, помогают с выбором, подключением и настройкой необходимых устройств.

При необходимости, компания Эско Восток КОМ выполняет полный цикл работ: от разработки до ввода в эксплуатацию систем управления технологическими процессами.



ЭФАТЕХНО ИНЖИНИРИНГ, ООО EFATECHNO ENGINEERING, LLC

Адрес: 220092, г. Минск, ул. Притыцкого, д. 29, офис 626

Address: 220092, Minsk, Prititskogo str. 29/626

Tel.: +375172410003

Fax: +375172410004

E-mail: efatechno@gmail.com

[http:// www.efa.by](http://www.efa.by)

ООО «Эфатехно Инжиниринг» — ваш надежный партнер в мире металлообработки!

С гордостью представляем вам нашу компанию с 27-летним опытом поставок высококачественного металлообрабатывающего оборудования в Республику Беларусь. Мы знаем, как важно иметь надежные инструменты для успешного производства!

Почему выбирают нас?

Широкий ассортимент: В нашем каталоге вы найдете все необходимое — от ленточнопильных станков и кузнечно-прессового оборудования до лазерных резаков и токарных фрезерных 3-х и 5-ти осевых обрабатывающих центров. Мы предлагаем идеальные решения для любых производственных запросов!

Качество и надежность: Мы сотрудничаем только с проверенными производителями из Китая, Турции и Чехии, что гарантирует высокое качество и долговечность нашего оборудования. Вы можете быть уверены в надежности каждого станка!

Индивидуальный подход: Наша команда экспертов готова предложить оптимальные решения, учитывая специфику вашего бизнеса. Мы поможем разработать технологию изготовления деталей по чертежам, подобрать оборудование и необходимый инструмент для вашего производства.



Гибкие условия поставки: Мы предлагаем конкурентоспособные цены, разнообразные варианты оплаты и быструю доставку. Вы можете выбрать оборудование со склада или заказать его по индивидуальным требованиям.

Профессиональное обслуживание: Наш Сервисный центр с высококлассными сертифицированными специалистами обеспечивает гарантийное и послегарантийное обслуживание, а также обучение вашего персонала по работе с нашим оборудованием.

Обеспечьте своему бизнесу конкурентные преимущества!

Свяжитесь с нами сегодня для получения консультации и подробной информации о нашем ассортименте. Мы готовы помочь вам выбрать идеальное оборудование для вашего производства и сделать его более эффективным!

8 (017) 241-00-03

www.efa.by

ООО «Эфатехно Инжиниринг» — ваш успех начинается здесь!

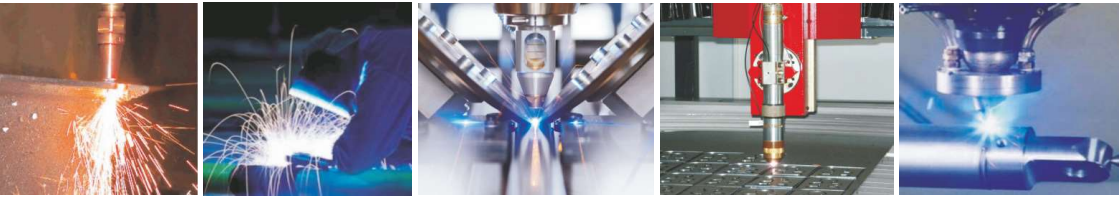

СВАРКА И РЕЗКА

международная специализированная выставка

WELDING AND CUTTING

international specialized exhibition



СПИСОК УЧАСТНИКОВ LIST OF EXHIBITORS



CHANGZHOU CHENLIN TOOLS CO., LTD

Address: No.4-6,Alishan Road,Xixiasu Town,Xinbei District,Changzhou ,jiangsu,China

Tel.: +86(0519)83440209

Fax: +86(0519)83440209

E-mail: zhangjie@czchl.cn

[http:// www.czchl.cn](http://www.czchl.cn)

Since founded in 2007, mainly engaged in milling cutter, drill, reamer, etc various cemented carbide cutting tool design, production and sales.

In the future, the company not only continue to ensure that products in the automotive, aerospace, machinery, electronics, medical, and mold on the major industrial fields such as widely used, more will provide high quality products and superior service to other areas, to expand the market and meet the requirements of customers from all over the world.

At present, the company introduced the German "WALTER" and "ANKA" Swiss CNC tool grinding

machine equipment, as well as Germany 'Peter Muller' universal tool inspection equipment. Because of imported Germany WALTER Hi check detection system, the diameter of 0.1 mm above products can also be strict inspection, to ensure that the product precision and commitment to customers. Every tool has a computer aided design (CAD) and computer-aided manufacturing (CAM), in line with the ISO9001:2015 standard certification. In recent years, the company with a new concept of cutting more, the development of DM series~ HPC (high efficiency), - HFC (feed) and HSC (high speed milling cutter. Because of our new grinding technology and innovation tool design; DM milling cutter series can be processed HRC70 material hardness, present deeper faster cutting speed and feed rate, and increase the rate of chip removal and increase your productivity.



CHANGZHOU EDAWELD TRADING CO.,LTD

Address: 801# of Building 36, 158# Jinchuang Road, Changzhou Economic Development Zone, Changzhou City, Jiang

Tel.: +86 0519 85860058

E-mail: linna_ju@edaweld.com

<http://www.edaweld.com>

CHANGZHOU EDAWELD TRADING Co., Ltd. была основана в 2017 году. Что такое наш завод? Это один из ведущих производителей в Китае. Наш завод имеет более чем 10-летний опыт производства сварочных горелок TIG, сварочных горелок MIG, плазменных сварочных горелок и их запасных частей, и в последнее время мы также пытаемся разрабатывать все больше и больше лазерных продуктов. CHANGZHOU EDAWELD TRADING Co., Ltd. является предпочтительным профессиональным партнером для клиентов, ищущих надежного поставщика сварочных решений с лучшим обслуживанием клиентов из Дальнего Востока. Мы предлагаем нашим клиентам:

- полный ассортимент сварочных, абразивных и средств индивидуальной защиты
- квалифицированный персонал, свободно владеющий английским языком
- внедренные современные информационные системы
- развитая и эффективная организация логистики

Мы создали полный ассортимент сварочных изделий и принадлежностей, что помогает нашим партнерам находить [стоимостную альтернативу" и высококачественные товары в качестве альтернативы известным международным производителям. В нашей компании работают 50 рабочих и 3 инженера-исследователя. Наша продукция уже экспортируется в Азию, Европу, на Ближний Восток и в Северную Америку с превосходным качеством. Все наши сотрудники стремятся реализовать цель «Создать китайский бренд,



построить первоклассное предприятие», руководствуясь духом «Быть честным и прагматичным, прилагать новаторские усилия и стремиться к совершенству с упорством». Обязательства компании: думать о том, что думают клиенты, беспокоиться о том, что беспокоит клиентов, своевременная доставка и высокий уровень обслуживания по отслеживанию.

CHANGZHOU EDAWELD TRADING Co., Ltd. was founded in 2017. what is our factory. It is one of leading manufacturers in China. Our factory has more than 10 years experience to make TIG Welding Torch, Mig Welding Torch, plasma welding torches and their spare parts, and we are also trying to develop more and more laser products recently. CHANGZHOU EDAWELD TRADING Co., Ltd. is a preferable professional partner for the customers looking for reliable supplier of welding solutions with best customer service form Far East. We offer to our customers:

- complete offer of welding, abrasive and personal safety products
- qualified staff with easy communication in English
- modern information systems implemented
- developed and efficient logistics organization

We created a complete range of welding products and accessories, which helps our partners to find [cost alternative" and high quality goods as the alternative to international well-known manufacturers.

Our company own 50 workers and 3 research engineers. Our products are already exported to Asia, Europe, the Middle East and north American with excellent quality. All our staff are striving to realize the aim of "Create Chinese Brand ,Build First-Class Enterprise ", with the spirit of "Being honest and pragmatic ,making pioneering efforts and seeking perfection with persistency." Company commitment: thinking what customers think, worrying what customers worry, in time delivery and high tracking service.



JINAN GOLD MARK CNC MACHINERY CO.,LTD

Address: ROOM 15A10. NO.J3. GAOXIN WANDA OFFICE BUILDING. 57-1 GONGYE ROAD SOUTH, JINAN CITY. SHANDONG PROVIN

Tel.: 008615589979166

E-mail: sales@goldmarklaser.com

[http:// www.goldmarklaser.com](http://www.goldmarklaser.com)

Jinan Gold Mark CNC Machinery Co., Ltd. – как пионер в области волоконно-лазерной резки, лазерной сварки, лазерной очистки. У нас есть более 20 000 квадратных метров завода и специальные команды для исследований, проектирования, продаж и послепродажного обслуживания, мы воплощаем передовые решения прямо из концепции в реальность.

Наша основная продукция включает лазерную резку, лазерную сварку, лазерную очистку и интегрированную производственную линию. Их конструкции основаны на точности и надежности. Каждый комплект оборудования проходит строгие испытания, чтобы убедиться, что он соответствует международным стандартам, таким как сертификация CE, EAC, ROHS и FDA. Наши лазерные режущие машины развиваются в сторону более высокого уровня персонализации, сложных форм, более высокой выходной мощности и непревзойденной точности.

Скорость имеет решающее значение на сегодняшнем быстро меняющемся рынке. Вот почему мы гордимся быстрыми сроками поставки и непревзойденной поддержкой клиентов. От производства до доставки и далее наш комплексный пакет услуг гарантирует спокойствие на протяжении всего процесса.

Мы создали мощную сеть агентов в нескольких странах, обеспечивая местное обслуживание и немедленный ответ, где бы вы ни находились. Но это только начало. Сейчас мы расширяем свое покрытие и ищем динамичных партнеров, разделяющих наше



видение. Присоединяйтесь к нам в качестве агента и наслаждайтесь полным спектром наших услуг — от производства до логистики и послепродажной поддержки.

Мы верим в построение прочных отношений, основанных на доверии и производительности. Давайте работать вместе, чтобы раздвинуть границы и переосмыслить возможности лазерных технологий.

Глобальное доверие, локализованная поддержка
Комплексная экосистема обслуживания:

Предпродажная консультация: индивидуальные решения от экспертов по применению.

Установка и обучение: программы настройки на месте и обучения операторов.

Гарантия и обслуживание: стандартная 3-летняя гарантия, расширяемые планы обслуживания и удаленная диагностика. Ваш партнер на будущее

Jinan Gold Mark CNC Machinery Co., Ltd. — это больше, чем поставщик, мы являемся катализатором роста для предприятий, продвигающихся в Четвертой промышленной революции. Независимо от того, пытаетесь ли вы оптимизировать производственные линии, сократить эксплуатационные расходы или исследовать новые рынки, наши решения позволяют вам оставаться впереди.

Jinan Gold Mark CNC Machinery Co., Ltd. – As pioneer of Fiber laser cutting machine, laser welding machine, laser cleaning machine. We have 20,000 more square meters factory and dedicated teams for research, design, sales, and after-sales service, we bring advanced solutions straight from concept to reality.

Our main products include laser cutting machine, laser welding machine, laser cleaning machines and integrated production line. Their designs are based on precision and reliability. Each set of machinery undergoes rigorous testing to ensure it meets international standards such



as CE, EAC, ROHS, and FDA certifications.

Our laser cutting machines are evolving towards greater levels of personalization, complex shapes, higher power outputs, and unmatched precision.

Speed is essential in today's fast-paced market. That's why we pride ourselves on rapid delivery times and unparalleled customer support. From production through shipping and beyond, our comprehensive service package guarantees peace of mind throughout the entire process. We have established a strong network of agents in several countries, ensuring local service and immediate response wherever you are. But this is just the beginning. We are now expanding our coverage further, looking for dynamic partners who share our vision. Join us as an agent and enjoy our full range of services - from manufacturing to logistics and after-sales assistance.

We believe in building lasting relationships based on trust and performance. Let's work together to push boundaries and redefine what's possible with laser technology.

Global Trust, Localized Support

With clients across 150+ countries, we pride ourselves on building long-term partnerships through exceptional after-sales service. Our 24/7 global support network ensures minimal downtime and maximum productivity for customers.

Comprehensive service ecosystem:

Pre-Sale Consultation: Tailored solutions by application experts.
Installation & Training: Onsite setup and operator training programs.
Warranty & Maintenance: 3-year standard warranty, extendable service plans, and remote diagnostics.

Your Partner for the Future

Jinan Gold Mark CNC Machinery Co., Ltd. is more than a supplier—we are a growth catalyst for businesses navigating the Fourth Industrial Revolution. Whether you seek to optimize production lines, reduce operational costs, or explore new markets, our solutions empower you to stay ahead.



ROYI CNC TOOL TAIXING CITY CO., LTD

Address: #8 Building, No.111 Gensi West Road, Urban industrial park, Taixing City, China

Tel.: +86 13585302607

E-mail: sales@royitx.com

<http://www.royi-tools.com>

Компания Royi CNC Tool Taixing Co., Ltd. была основана в 2014 году. Мы занимаемся производством твердосплавных фрез, твердосплавных сверл, разверток, инструментов для глубокого шлифования отверстий и различных нестандартных режущих инструментов. Мы используем высококачественные отечественные и импортные стержневые материалы и передовое немецкое производственное оборудование для удовлетворения различных потребностей клиентов.

Royi CNC Tool Taixing Co., Ltd. was established in 2014. We provide the production of solid carbide milling cutters, carbide drills, reamers, deep hole grinding tools and various non-standard cutting tools. We use high-quality domestic and imported rod materials and advanced German manufacturing equipment to satisfy the various needs of customers.



SHENYANG WEMUST SAWS INDUSTRIAL CORPORATION LTD.

Address: Shenyang Wemust Saws Industrial Corporation Ltd.

Tel.: +86 13194231907

E-mail: wemust_joey@163.com

[http:// www.wemustsaws.com](http://www.wemustsaws.com)

Мы занимаемся производством ленточных пил, благодаря нашему профессиональному персоналу и высококачественному оборудованию для производства материалов, наша ленточная пила демонстрирует очень хорошую производительность при резке различных видов стали, которую всегда можно назвать цельностальной благодаря ее долговечности и быстродействию.

We are manufacture for Bandsaw Blade with our professional staff and premium material, produce equipments lead our bandsaw showing very well performance in cutting kinds of steel which always can be called all-steel-terminal due to its durable and speedy peculiarity.



TISCO HONGCHENG TECH CO.LTD.

Address: Excellence Building, South District, Qingdao, Shandong, China
Tel.: 008619819786460
E-mail: info@cnjiyue.com

Tisco Hongcheng Tech Co.Ltd была заснавана ў 2018 годзе са штаб-кватэрай у правінцыі Шаньдун, з філіяламі Цяньцзінь, Ціндао, Усі, Шанхай. Гэта прафесійны універсальны пастаўшчык сталі ва ўсім свеце, мы спецыялізуемся на прадастаўленні індыўідуальных рашэнняў кліентам па ўсёй Азіі, Еўропе, Блізкім Усходзе, Паўднёвай Амерыцы, Афрыцы і г.д., мы пазіцыянуецца як надзейны і надзейны глабальны партнёр.

Наша асноўная прадукцыя ўключае сталёвыя рулоны, сталёвыя трубы, сталёвы ліст, PPGI, PPGL, сталёвы профіль, сталёвую арматуру, серыі сплаваў, серыі свінцу, серыі меднага алюмінія і г.д.

Мы прайшлі сертыфікацыю ISO9001, ISO14001, ISO45001 і CE з гадавой прадукцыйнасцю 100 мільёнаў тон, эфектыўнай дастаўкай і складскай сеткай, якая забяспечвае своечасовую дастаўку

Наша каманда прапануе канчатковую падтрымку, ад выбару прадукцыі да пасляпродажнага абслугоўвання. Давайце будаваць будучыню разам. Сардэчна запрашаем у Кітай да нас у госці!

Tisco Hongcheng Tech Co.Ltd was founded in 2018 year , headquartered in shandong province ,with tianjin ,qingdao ,wuxi ,shanghai branch . It is a professional one-stop worldwide steel supplier , we specialized in providing customized solution to customer client across Asia ,European ,middle east ,south America ,Africa region etc.we are positioned as a trusted and reliable global partner .



Our core products included steel coil ,steel pipe , steel sheet , PPGI,PPGL ,steel profile , steel fitting , alloy series ,lead series , copper aluminum series etc.

We has passed ISO9001 ,ISO14001,ISO45001 and CE certified facilities ,with annual output of 100million tons ,efficient shipping and warehouse network ensuring timely delivery

Our team offer end-end support , from prouduct selection to after sales service . Let's Build the future together . Welcome to china to visit us !



ZHEJIANG YOUNIO TOOLS CO., LTD

Address: No. 3, 2nd Street, East New District, Wenling City, Taizhou City, Zhejiang Province, China

E-mail: info@acckee.com

<http://www.acckee.com>

Zhejiang YOUNIO Tool Co. Ltd

Унаследовал почти 40 лет ниокр и производства генов Zhejiang YOUNIO Water Meter Co., LtdAnd преуспел в преобразовании и модернизации. Стал высокочасснейшим производителем, занимающимся проектированием, ниокр, производством и продажей ряда инструментальных продуктов, таких как высокоточная шлифовальная головка, грубая скучная головка, буровая сверла U и инструменты принятия

Научно-исследовательская и производственная база юнио занимает площадь более 20000 га

Мы стремимся найти более точное решение с более высоким качеством для обрабатывающего оборудования

В силу глубокого профессионального накопления и глубокого понимания техники чпу. Инновационные идеи уже давно глубоко укоренились в юнио. Разработка взаимозаменяемых 10 мм буровых установок и всей серии глубокой рабочей буровых установок серии U последовательно развивается

Персонализированные требования клиентов к настройке становятся основным направлением производственных инноваций

От анализа продукции, обсуждения техники и разработки процедур

Самая большая техническая команда юнио выполняет в соответствии с международными конвенциями и стандартами

С искренностью проводя тщательные конечные цели

С международной производственной платформы и внедрения техники



Компания YOUNIO постоянно оптимизирует технологическую процедуру производства, имеет более 120 персональных компьютеров межнациональных передовых машинных центров.

Добавляет и развивает автоматические технологические средства и специализированные устройства

Создает развитую и интеллектуальную производственную платформу

И создает высокоэффективный производственный режим производства продукции

Она уже реализовала ежегодное производство 2 миллионов буровых установок WC, WD, SP и др

200 000 комплектов законченных скучных голов и грубых скучных голов

И 200 000 наборов инструментов

С точностью стабильность скучных голов в пределах 2 дюйма.

Здесь огромные машины точно позиционируют и методично доводят производство

Такая идеальная меха

Zhejiang YOUNIO Tool Co. Ltd

Inherited nearly 40 years of R&D and manufacturing genes of Zhejiang YOUNIO Water Meter Co., Ltd And succeeded in transformation and upgrading Has become a high-end manufacturer engaging in design, R&D, production and sales of A series of tool products such as high-precision finish boring head, rough boring head, U drill, and tool adopts R&D and production base of YOUNIO covers an area of more than 20000 We strive to seek for a more accurate solution with higher quality for machining equipment

In virtue of the profound professional accumulation and the deep understanding on CNC technique The innovative ideas has long been deep into YOUNIO The development of interchangeable 10mm U drill and deep



whole working U drill series product progresses steadily

Customers' personalized customization requirements become the emphasis of production innovation

From product analysis, technique discussion, and procedure design
The greatest technique team of YOUNIO executes abiding by international conventions and standards

Carrying on meticulous ultimate pursuits with sincerity
With the international manufacturing platform and technique introduction
YOUNIO constantly optimizes production technical procedure, Own more than 120 pcs of the international advanced machine centres. Adds and develops automatic processing facilities and dedicated devices
Creates advanced and intelligent production platform

And creates the high-efficient production manufacturing mode of products

It already realized the annual production of 2 million U drills of WC,WD,SP and SO series

200,000 sets of finish boring heads and rough boring heads
And 200,000 sets of tool shank

With the precision stability of boring heads being within 2μ
Here, the huge machines accurately position and refine production methodically

Such a perfect mechanical combination is like a person's body extension

Completing the design ideas one by one constantly
In virtue of ISO9001 quality manage



АМЕТА-ЭЛЕКТРОД, ООО

Адрес: РБ, Гомельская обл., г. Светлогорск, ул. Авиационная, 3
Tel.: +375291102202
Fax: +375234292833
E-mail: ameta.sales@arcus.ru
<http://arcus.ru>

Светлогорский завод сварочных электродов занимается производством и продажей сварочных электродов с 2005 года. С марта 2023 года предприятие входит в состав промышленной группы ARCUS, крупнейшего производителя сварочных материалов и решений для сварки на территории России и СНГ.

После вхождения предприятия в состав промышленной группы АРКУС «Светлогорский завод сварочных электродов» получил новое название – «Амета-Электрод».

В промышленную группу Аркус входят такие заводы:
ООО «Амета-электрод» в г. Светлогорск, Республика Беларусь (бывший «СЗСЭ») – производство сварочных электродов

ООО «Магнитогорский электродный завод» (МЭЗ) в г. Магнитогорск – производство сварочных электродов

ООО «ЧЗСМ» в г. Череповец – производство сварочной проволоки сплошного сечения

ООО «ЧЗСМ-Урал» в г. Магнитогорск – производство сварочной проволоки сплошного сечения

ООО «СварМонтажСтрой» (СМС) в г. Долгопрудный – производство сварочной проволоки сплошного сечения и порошковой сварочной проволоки

Производственный потенциал ООО "Амета-Электрод" позволяет обеспечивать сварочными электродами потребителей Республики Беларусь, так и поставлять значительную часть нашей



продукции в Россию.

В ассортименте — новые марки:

— МР-3 Ультра в удобных тубусах — это идеальное решение для работы в сложных условиях.

и

— МР-3 Люкс в вакуумной упаковке — это защита от влаги и гарантия стабильно высокого качества электродов.

Мы постоянно улучшаем качество нашей продукции и заботимся о потребностях наших клиентов и партнеров. От партии к партии мы повышаем стабильность качества сварочных материалов и добиваемся требуемых результатов.



АРГЕСТСИТИ, ООО **ARGESTCITY, LLC**

Адрес: г. Минск, Логойский тракт 20-415Б

Address: Minsk, Logoyskij trakt 20-415B

Tel.: +375293050705

E-mail: info@argest.by

[http:// argest.by](http://argest.by)

Инновационные решения для металлообработки.

ООО "Аргестсити" — надежный партнер в сфере поставки высокотехнологичного оборудования и материалов для металлообрабатывающей промышленности. Наша компания специализируется на комплексном оснащении предприятий, предлагая решения, которые повышают эффективность, точность и безопасность производственных процессов.

Основные направления деятельности:

- Лазерное оборудование: современные установки для резки, сварки и очистки металла, обеспечивающие безупречное качество обработки и сокращение времени на выполнение задач.

- Травление и пассивация нержавеющей стали:
профессиональное оборудование и сертифицированные химические составы, гарантирующие защиту от коррозии и продление срока службы изделий.

- Гибка листового металла: широкий спектр техники, включая листогибочные прессы, панелегибы и гильотины, для создания сложных форм с минимальными погрешностями.

Почему выбирают нас?

- Прямые поставки от ведущих производителей.
- Индивидуальный подход: подбор оборудования под специфику вашего производства.



- Техническая поддержка: помощь в монтаже, обучении персонала и сервисном обслуживании.

- Экологичность и безопасность: использование сертифицированных материалов и технологий, соответствующих международным стандартам.

ООО "Аргестсити" стремится стать вашим долгосрочным партнером, предлагая не просто оборудование, а готовые решения для роста вашего бизнеса. Приглашаем к сотрудничеству производителей, инжиниринговые компании и промышленные предприятия!



БЕЛВНЕШИМПОРТ, ЧТУП **BELVNESHIMPОРТ, PCUE**

Адрес: Республика Беларусь, 246012 г.Гомель, пр-т Речицкий, 135
офис 124, 125

Address: Republic of Belarus Rechitsky Avenue 135 , 135 office 124,125

Tel.: +375445712712

Fax: +375 232 500742

E-mail: belvnechimport@yandex.ru

<http://svardom.by>

ЧТУП «Белвнешимпорт» зарекомендовало себя как один из ведущих дистрибьюторов сварочного оборудования и сварочных материалов. На протяжении более 16 лет являемся надежным поставщиком высококлассного сварочного оборудования, сварочных материалов, изделий, инструмента, средств индивидуальной защиты и аксессуаров от всемирно известных производителей.

Одно из основных направлений нашей деятельности это внедрение и настройка самых совершенных и современных роботизированных комплексов на основе роботов YASKAWA, KUKA, FANUC, KAWASAKI.

Помимо этого, наша компания занимается поставками и реализацией оборудования для лазерной сварки, лазерной резки, лазерной чистки.

Также, в нашем ассортименте широко представлены товары которые имеют вспомогательный характер для сварочной отрасли.

Наши партнеры

В качестве официального представителя крупнейших мировых производителей в области сварки, мы сотрудничаем с такими именитыми брендами, как ESAB, TBI, ALLOY, BOLDREX, ПТК, ЭСВА, KAWASAKI, CROBOTP, TEHNORED, TURIN, ABB,



KUKA, FANUC, ELITEROBOT, JAKA, DOBOT, YASKAWA, HUALIAN, DEKA, ABICOR BINZEL, TERMACUT, СВАРОГ, КОНТИНЕНТ, SKYWELD, THERMAL DYNAMICS и рядом других. Наше портфолио также включает продукцию, связанную со сварочной отраслью, в том числе товары и технологии брендов ДИМЕТ, ЛУГААБРАЗИВ, PFERD, Markal.

Что мы предлагаем

Наши клиенты могут рассчитывать на профессиональные рекомендации по выбору и использованию сварочного оборудования, а также на широкий выбор сопутствующих товаров и индивидуальных средств защиты. На базе ЧТУП «Белвнешимпорт» реализовано обслуживание оборудования любой сложности, включая выполнение гарантийных обязательств.

Компании всего спектра — от крупных промышленных предприятий до розничных сетей — выбирают нас в качестве своего основного поставщика, ценя наш качественный подход к реализации изделий и предоставлению необходимых им услуг. Команда ЧТУП «Белвнешимпорт» обеспечит вас оптимальными решениями, которые будут учитывать все ваши нужды и цели.

Наша миссия

Мы стремимся к непрерывному развитию и амбициозны в желании предложить своим клиентам только лучшее сварочное оборудование и материалы по конкурентоспособным ценам.

Категории нашей продукции:

- Сварочное оборудование
- Сварочные материалы
- Сварочные горелки и комплектующие
- Стол сварщика
- Сварочные манипуляторы
- Сварочные роботы
- Роботы манипуляторы
- Роботы для упаковки



Роботы для загрузки станков
Не программируемые роботы
Роботы для мелкосерийного производства
Устройства и приспособления для сварки
Сварочная химия для защиты и обработки сварочных швов
Сварочная химия для пассивации сварочных швов
Оборудование для пассивации сварочных швов
Газопламенное оборудование
Газорегулирующее оборудование
Запасные части для плазменной резки
Запасные части для лазерной резки
Защитная экипировка для сварщиков
Оборудование для газодинамического напыления
Абразивные материалы
Аксессуары для сварщиков
Сервисное обслуживание и ремонт оборудования

About us

Private commercial unitary enterprise "Belvneshimport" has established itself as one of the leading Belarusian distributors of welding equipment & materials. For over 16 years, we have been a reliable supplier of high-end welding equipment, products, personal protective equipment and accessories from world-renowned manufacturers. In addition, Belvneshimport company is engaged in the supply and sale of equipment for laser welding and cutting, as well as cleaning.

The range of products offered by us

Our partners

As an official representative of the world's largest welding manufacturers, we are proud to cooperate with such renowned brands as ESAB, TBI, ALLOY, Boldrex, PTK, ESVA, Yaskawa, DEKA, Abicor Binzel, Termacut, Svarog, Continent, Thermal Dynamics and a number of others.



Our portfolio also includes products related to the welding industry, including products and technologies from the brands DIMET, LUGAABRAZIV, PFERD, Markal.

What we offer

Our clients can rely on professional advice on the selection and use of welding equipment, as well as a wide range of related products and personal protective equipment. On the basis of company Belvneshimport, maintenance of equipment of any complexity, including the fulfillment of warranty obligations, has been implemented.

Companies from all over the spectrum — from large industrial enterprises to retail chains — choose us as their main supplier, appreciating our high-quality approach to the sale of products and the provision of the services they need. The Belvneshimport company team will provide you with optimal solutions that will take into account all your needs and goals.

Our mission

We strive for continuous development and are ambitious in our desire to offer our customers only the best welding equipment and materials at competitive prices.

Our product categories:

Welding equipment

Welding materials

Welding torches and accessories

Welder's tables

Welding manipulators

Welding robots

Devices and devices for welding

Welding chemistry

Flame-burning equipment

Spare parts for plasma and laser cutting

Protective equipment for welders

Abrasive materials



Accessories for welders

Equipment maintenance and repair

By choosing Belvnešimport company, you choose a reliable partner in the welding world.



ИДЭЙ РОБОТИКС, ООО
EDAY ROBOTICS, LLC

Адрес: 246015, г. Гомель, ул. Лепешинского, 9Б
Address: 246015, Gomel city, Lepeshinsky Street, 9B
Tel.: +375298703026
E-mail: edayoffice@yandex.ru
<https://edayrobotics.com>

ИДЭЙ Роботикс - ведущая научно-производственная компания, которая активизирует трансформацию промышленности, раздвигая границы технологий, и выводит производительность на новый уровень. Мы специализируемся на комплексной автоматизации производства любых масштабов, используя индивидуальный подход в решении задач, от проектирования комплекса на цифровом этапе для уточнения получаемых эффектов, до запуска РТК на предприятии и его обслуживания.

EDAY Robotics is a leading research and production company that is activating the transformation of industry, pushing the boundaries of technology, and taking productivity to a new level. We specialize in complex automation of production of any scale, using an individual approach to solving problems, from designing a complex at the digital stage to clarify the obtained effects, to launching robotic complex at the enterprise and its maintenance.



МГТ, ООО
MGT, LLC

Адрес: 105094, г Москва, р-н Соколиная Гора, ул Большая Семёновская, д 42, помещ V ком 7, 7

Address: 105094, Moscow, Sokolinaya Gora district, Bolshaya Semyonovskaya str., 42, room number 7, 7

Tel.: +7(495)108-06-75

E-mail: marketing@mgt-rus.ru

<https://mgt-rus.ru/>

MGT – высокотехнологичное национальное китайское предприятие, специализирующееся на силовой электронике и технологиях промышленного управления.

Благодаря собственной испытательной лаборатории полуавтоматы MGT проверены экстремальными условиями.

Приглашаем всех посетить стенд MGT – производителя премиального сварочного оборудования. Как и всегда наших гостей ждет насыщенная программа – новинки и мастер-классы. На стенде будут работать профессиональные сварщики-демонстраторы, готовые показать режимы работы аппаратов и сварку различных металлов.

Принесите свои образцы, доверьте их нашим специалистам или встаньте за сварочный стол сами – превосходный результат гарантирован!

MGT is a high-tech national Chinese enterprise specializing in power electronics and industrial control technologies.

Thanks to its own testing laboratory, MGT MIG semi-automatic welding machines have been rigorously tested under extreme conditions.

We invite everyone to visit the MGT booth – the manufacturer of premium welding equipment. As always, our guests can expect an



engaging program featuring new products and masterclasses. Professional welder-demonstrators will be at the booth, ready to showcase the machines' operating modes and demonstrate welding on various metals.

Bring your own samples, entrust them to our specialists, or step up to the welding table yourself – exceptional results are guaranteed!



МДФ-КЛ, ООО

Адрес: РБ, г.Минск, ул. Попова, 26, офис 11

Tel.: +375173754646

Fax: +375173754646

E-mail: mdf-kl@mdfkl.by

<https://shop.mdfkl.by/>

ООО МДФ-КЛ это более 20 лет опыта в продаже сварочных материалов оптом и в розницу! Мы являемся одним из лидеров рынка по данному направлению и находимся в постоянном контакте с нашими клиентами.

Мы создаём тренды в медийном пространстве, не будет ни одной современной платформы где вы не найдёте нашу компанию, вам будет весело с нами и вы всегда будете в курсе того, что сегодня из себя представляет сварочная сфера!

Огромный оптовый склад сварочных материалов на Попова,26 в Минске, собственный сервисный центр с Демо комнатой, где мы тестируем всю нашу продукцию перед покупкой! У нас живая, опытная команда продавцов и консультантов, в штате есть инженер по сварке и демонстраторы!

Мы доставляем продукцию по всей Беларуси.

До встречи!

ОФИС-СКЛАД-МАГАЗИН-СЕРВИСНЫЙ ЦЕНТР в одном месте:

г.Минск, ул.Попова 26-11

+375 29 6-888-121 А1

+375 29 176-59-76 А1

+375 17 375-46-46 гор.

+375 17 272-00-19 гор.

пн-чт. с 8:30 до 17:30

пт. с 8:30 до 16.15

Интернет-магазин

shop.mdfkl.by



МЫЕСТЬСВАРКА

mdfkl.by/taplink.html

WILDBERRIES

wildberries.ru/seller/585634

OZON

ozon.ru/seller/myestsvarka-359850/products/?miniapp=seller_359850



НАЦИОНАЛЬНАЯ АКАДЕМИЯ НАУК БЕЛАРУСИ NATIONAL ACADEMY OF SCIENCES OF BELARUS

Адрес: Республика Беларусь, 220072, г. Минск, пр-т Независимости, 66

Address: Independence Ave. 66, 220072, Republic of Belarus, Minsk

Tel.: +375 (17) 379-28-16

Fax: +375 (17) 379-28-16

E-mail: nasb@presidium.bas-net.by

<https://nasb.gov.by/rus/about/glavnaya/>

НАН Беларуси осуществляет организацию и координацию фундаментальных и прикладных научных исследований, выполняемых всеми субъектами научной деятельности, проводит фундаментальные и прикладные научные исследования и разработки по важнейшим направлениям естественных, технических, гуманитарных, социальных наук и искусств в целях получения новых знаний о человеке, обществе, природе и искусственно созданных объектах, для увеличения научно-технического, интеллектуального и духовного потенциала Республики Беларусь.

Национальная академия наук Беларуси выполняет контроль организационно-технического обеспечения проведения государственной научной экспертизы, проводит единую государственную политику, координацию и государственное регулирование деятельности организаций в области исследования и использования космического пространства в мирных целях, выступает в качестве головной организации Беларуси по научно-методическому обеспечению развития информатизации, а также выполняет в пределах полномочий, установленных Законом Республики Беларусь "О Национальной академии наук Беларуси" и Уставом Национальной академии наук Беларуси, отдельные функции республиканского органа государственного управления в сфере науки.



The National Academy of Sciences of Belarus organizes and coordinates fundamental and applied scientific research carried out by all subjects of scientific activity, conducts fundamental and applied scientific research and development in the most important areas of natural, technical, humanitarian, social sciences and arts in order to obtain new knowledge about man, society, nature and artificially created objects, to increase the scientific, technical, intellectual and spiritual potential of the Republic of Belarus.

The National Academy of Sciences of Belarus exercises control over the organizational and technical support of State scientific expertise, carries out a unified State policy, coordination and State regulation of the activities of organizations in the field of research and peaceful uses of outer space, acts as the leading organization of Belarus in the scientific and methodological support of the development of informatization, and also carries out, within the limits of the powers established by the Law of the Republic of Belarus "On the National Academy of Sciences of the Republic of Belarus", the following activities in the field of research and peaceful uses of outer space.

На объединённом стенде представлены:

- ОАО «НПО Центр»
- ГНУ «Физико-технический институт НАН Беларуси»
- Государственное научно-производственное объединение порошковой металлургии
- ГНУ «Институт порошковой металлургии имени академика О.В. Романа»
- ГНУ «Институт технологии металлов НАН Беларуси»
- ГНУ «Институт прикладной физики НАН Беларуси»
- ГНУ «Объединенный институт машиностроения НАН Беларуси»



ОЛИВЕР, ООО

Адрес: 220118, Республика Беларусь, г. Минск,
ул. Машиностроителей, 29, пом. 116, к.12,
Tel.: +375 17 387 01 01
Fax: +375 17 387 01 01
E-mail: info@oliver.by
<https://oliver.by/>

ООО «Оливер» - компания, основанная в 1993 году и на данный момент является крупнейшим производителем сварочных материалов и единственным производителем высоколегированной сварочной проволоки в Республике Беларусь.

Производственная база компании «Завод Свармет» площадью 12 000 м² позволяет производить ежемесячно:

2 500 т сварочной проволоки более 20 марок

1 000 т сварочных электродов более 35 марок

Мы постоянно работаем над расширением ассортимента и улучшением существующей продуктовой линейки. Основным приоритетом для нас является качество.

В компании действует система менеджмента качества ISO 9001:2015, продукция компании OLIVER аттестована НАКС, одобрена Морским и Речным регистрами, имеет сертификат CE, включена в реестр ГАЗПРОМ.

На стенде компании «Оливер» будет представлена продукция:

- сварочные электроды линейки PRO ЛИТ 55-Т, предназначенные для сварки труб различного применения от водо- до газопровода.

- сварочная проволока линейки PRO ER110 S-G.

- также у каждого желающего будет возможность ознакомиться с широким ассортиментом сварочных материалов линеек: ГАРАНТ, СТАРТ, PRO.



ПКП-ТЕХНО, ООО

Адрес: Авангардная 48А

Tel.: +375173700193

Fax: +375173700192

E-mail: pkp-t@tut.by

<http://pkpt.by/>

За 13 лет существования компании мы прошли большой путь, на котором нас ждали и взлеты, и падения. Однако, накопленный за это время опыт – бесценен, и теперь можно с уверенностью сказать, что Общество с ограниченной ответственностью «ПКП-Техно» занимает свою уникальную нишу на рынке бизнес-услуг.

Over the 13 years of the company's existence, we have come a long way, along which we have had both ups and downs. However, the experience accumulated during this time is invaluable, and now we can say with confidence that PKP-Techno Limited Liability Company occupies its unique niche in the business services market.



СНАБАРМАТУРА, ООО
SNABARMATURA, LLC

Адрес: РФ, 143090, Московская область, г. Краснознаменск, ул. Строителей, дом 8, этаж/каб 3/303.

Address: Russian Federation, 143090, Moscow region, Krasnoznamensk, Stroiteley street, house 8, floor/office

Tel.: +79162291563

E-mail: snabarmatura@list.ru

<http://ashaweldrus.ru/>

Производство и продажа газосварочного оборудования (регуляторы давления газа, горелки, резаки, вентили баллонные).

Production and sale of gas welding equipment (gas pressure regulators, burners, cutters, cylinder valves).



СОВПЛИМ-БЕЛ, ООО

Адрес: 220033, Республика Беларусь, г. Минск, Велосипедный переулок, д. 5, оф. 7

Tel.: +375 17 388 68 64

E-mail: by@sovplym.ru

<http://sovplym-bel.by>

АО «СовПлим» - крупнейший производитель, специализирующийся в области проектирования, изготовления, поставки и монтажа систем промышленной вентиляции и очистки воздуха.

В ассортименте «СовПлим» представлены:

системы местной вытяжной вентиляции;

оборудование для пылегазоочистки и аспирации;

оборудование высокого вакуума;

системы удаления выхлопных газов;

гибкие полимерные шланги.

SovPlym Ltd - the largest manufacturer specializing in the design, manufacture, supply and installation of industrial ventilation systems and air purification.

The product range of "SovPlym" includes:

- Local extraction ventilation systems

- Industrial filters for air filtration

- Vehicle exhaust removal systems

- Industrial hoses



ТЕРМАЛ-СПРЕЙ-ТЕК, ООО **THERMAL-SPRAY-TEC, LTD**

Адрес: Россия, 129336, г. Москва, Анадырский проезд, 77-66А

Address: Russia, 129336, Moscow, Anadyrsky proezd, 77-66A

Tel.: +375447979907

Fax: +74954758978

E-mail: kovalev@t-s-t.ru

<http://www.t-s-t.ru>

ООО "Термал-Спрей-Тек" является российским производителем оборудования для дробемётной и струйно-абразивной обработки; а также является производителем газотермического оборудования. Компания существует с 1991 года.

За годы нашей деятельности спроектировано и создано несколько поколений оборудования, найдено несколько сотен решений для задач наших клиентов, освоено производство всех основных типов струйно-абразивных камер. Наше оборудование работает во многих регионах России, а также в Германии, Беларуси, Украине и Казахстане.

Отработанная комплектация, использование современных технологий проектирования и производства, включающее лазерную разделку металла, автоматизированную гибку, высококачественную сварку, применение порошковой окраски, нанесение абразиво-износостойких покрытий позволяют нам предлагать для наших клиентов оборудование на уровне Европейских и мировых аналогов.

Для подтверждения необходимого уровня качества имеются сертификационные удостоверения, выпущены ТУ и сертификат ГОСТ ISO 9001:2015.

Наличие собственного конструкторского бюро и организация гибкого производственного процесса позволяют в короткие сроки разрабатывать и производить нестандартные компоновки оборудования с применением требуемой механизации или



автоматизации.

Мы любим то, чем занимаемся и вкладываем это чувство в свои изделия.

"Thermal-Spray-Tec" Ltd. is a Russian manufacturer of equipment for shot blasting and jet-abrasive treatment. The company is also a producer of gas-thermal equipment. The company has been in operation since 1991.

Over the years of our activity, several generations of equipment have been designed and created, offering hundreds of solutions for our clients' tasks. We have mastered the production of all main types of jet-abrasive chambers. Our equipment operates in many regions of Russia, as well as in Germany, Belarus, Ukraine and Kazakhstan.

The use of advanced design and manufacturing technologies, including laser metal cutting, automated bending, high-quality welding, powder coating, and the application of abrasive-resistant coatings, allows us to offer equipment to our clients at the level of European and global analogs.

To confirm the required level of quality, we have certification documents, issued technical specifications, and the certificate of compliance with ISO 9001:2015.

Having our own design bureau and a flexible production process organization enable us to develop and produce non-standard equipment configurations with the application of the required mechanization or automation in a short period.

We love what we do and we put this passion into our products.



ТОП ИНЖИНИРИНГ, ООО
TOPENGINEERING, LLC

Адрес: ул. Смолячкова, 9 офис 107
Address: Smolyachkova str., 9 office 107
Tel.: +375293937070
E-mail: info@top-engineering.by
<http://Thermorezka.by>

Портальные станки лазерной резки Raytu laser, Oree Laser. Портальные станки Huafei плазменной и газо-кислородной резки с ЧПУ; Плазменные системы Kjellberg Finsterwald, Hypertherm, TOP WELL.

Portal laser cutting machines Raytu laser, Oree Laser. Portal Huafei plasma and gas-oxygen cutting machines with CNC; Plasma systems Kjellberg Finsterwald, Hypertherm, TOP WELL.



ЦПИЛТ, ООО
CPILT, LLC

Адрес: Авангардная 48А

Address: Avantgarde 48A

Tel.: +375295677665

E-mail: info@plcenter.by

<http://lasers.by>

Общество с ограниченной ответственностью "ЦПИЛТ" является экспертом в области промышленного оборудования для лазерной резки, сварки, наплавки, лазерной маркировки и т. д. Мы разрабатываем и производим станки с лазерным оборудованием для всех видов применения и материалов с 2018 года. Мы также сотрудничаем с ведущими мировыми и авторитетными производителями оборудования для лазерной резки.

CPILT LLC is an expert in the field of industrial equipment for laser cutting, welding, surfacing, laser marking, etc. We have been developing and producing machines with laser equipment for all types of applications and materials since 2018. We also cooperate with the world's leading and reputable manufacturers of laser cutting equipment.



ЛИТМЕТЭКСПО



ЛИТМЕТЭКСПО

**СПИСОК УЧАСТНИКОВ
LIST OF EXHIBITORS**



DALIAN FULLTON MACHINERY CO., LTD

Address: No.7 Gangdong Street, Zhongshan District, Dalian, China.

Tel.: +86 41182767678/79

Fax: +86 411 82767200

E-mail: fullton@fulltontech.com

<http://www.fulltontech.com>

Fullton Machinery Group - одна из ведущих машиностроительных групп, специализирующаяся на производстве тяжелых станков и поставке новейших технологий токарной, расточной и фрезерной обработки клиентам по всему миру. Мы производим вертикальные токарные станки, сверхмощные горизонтальные токарные станки, расточные станки и порталные обрабатывающие центры. Благодаря преимуществам в ассортименте продукции, надежному качеству, технической поддержке и сетям послепродажного обслуживания в 35 странах по всему миру, FULLTONTech стал широко известным китайским брендом за рубежом. В сочетании с выдающейся производительностью и обслуживанием наши клиенты получают значительное рыночное преимущество.

Headquartered in Dalian, one of the largest seaport cities of China, Dalian Fullton Machinery Co., Ltd is a leading machinery group corp. focusing on the production of heavy duty machine tools in its four manufactories respectively with the product range of Vertical Turret Lathe, Heavy-duty Horizontal Lathe, Boring Mills and Gantry Milling Machine of both conventional and CNC type.

In reliance of the advantage in product range, reliable quality, technical backup and after-sales service, FULLTONTech has become a well-known Chinese brand name overseas.

Combined with outstanding productivity and service our customers enjoy a significant market advantage. We believe in achieving excel-



ЛИТМЕТЭКСПО

lence in service and continual improvement in products. Fullton Machinery would constantly strives toward the aim of precision, innovation, service and the practical, sustainable approach to business



NINGBO DONLY TRANSMISSION EQUIPMENT CO.,LTD

Address: China, Ningbo city, Jangbei district, Yin Hai street No.1

Tel.: 400-168-6666

Fax: 0574-88398999

E-mail: ibd16@donly.com

<http://www.donly.com.cn>

Founded in 1998, we are located in Ningbo City, Zhejiang Province, is the first A-share listed enterprise in China's gear industry, the existing two manufacturing bases in Jiangbei and Hangzhou Bay, with more than 1,500 employees.

We are a high-tech factory which is focusing on the R&D, production and service of gearbox, motor, gearmotor, coupling and transmission devices.

Founded in 1998, we are located in Ningbo City, Zhejiang Province, is the first A-share listed enterprise in China's gear industry, the existing two manufacturing bases in Jiangbei and Hangzhou Bay, with more than 1,500 employees.

We are a high-tech factory which is focusing on the R&D, production and service of gearbox, motor, gearmotor, coupling and transmission devices.



БЕЛНИИЛИТ, ОАО
BELNIILIT, JSC

Адрес: 220118, РБ, г. Минск, ул. Машиностроителей, 28/2
Address: 220118, Republic of Belarus, Minsk, st. Mashinostroiteley, 28/2
Tel.: +375(17)253-39-36
E-mail: marketing@belniilit.by
[http://](http://belniilit.by/) <https://belniilit.by/>

ОАО «БЕЛНИИЛИТ» – это многолетний опыт создания и совершенствования технологий и оборудования для получения литых заготовок, которые используются в автомобильной, тракторной промышленности, сельскохозяйственном машиностроении и других отраслях промышленности.

JSC BELNIILIT has many years of experience in creating and improving technologies and equipment for producing cast blanks that are used in the automotive, tractor, agricultural machinery and other industries.



ЛИТМЕТЭКСПО

**ОАО «ММЗ имени С.И.Вавилова – управляющая компания холдинга «БелОМО», ОАО
OJSC «MMW named after S.I.Vavilov – managing company of BelOMO holding», OJSC**

Адрес: 220114, Беларусь, г. Минск, ул. Макаёнка, 23
Address: 220114, Belarus, city of Minsk, 23, Makayonok St.
Tel.: (+ 375 17) 326 65 01, (+ 375 17) 356-95-47
E-mail: sgt@belomo.by
<http://belomo.by>

ОАО «ММЗ имени С.И. Вавилова - управляющая компания холдинга «БелОМО» имеет большой производственный потенциал, сконцентрированный в специализированных производствах, таких как литейное, механообрабатывающее, оптическое, переработки полимерных материалов, штамповочно-заготовительное, гальваническое и лакокрасочное, сборочное, инструментальное. Основным направлением в литейном производстве предприятия является изготовление отливок литьем под давлением. Высокий технический уровень достигнут в получении отливок из алюминийево-кремниевых, алюминийево-кремниевомедных и цинковых сплавов. Развес отливаемых деталей от нескольких граммов до 7 кг. Изготовление отливок производится на машинах литья под давлением с запирающим усилием от 160 до 530 т/сил фирмы «Bühler» (Швейцария). Технические возможности имеющихся машин литья под давлением позволяют обеспечить герметичность деталей до 1 МПа.

Плавка металла ведется в индукционных тигельных плавильных печах ИАТ-04, ИТПЭ 0,8/0.4 ТГ-1 и GWL-0.3Т-300KW/1S с рафинированием двойным рафинирующим флюсом и дегазирующими таблетками, фильтрацией расплавленного металла через специальную фильтровальную сетку, пенокерамические



фильтры.

Процесс работы МЛД отслеживается и управляется в реальном временном отрезке. Контроль и регулирование технологического процесса литья встроенными в машины литья микропроцессорами позволяют получать отливки с минимальной толщиной стенок, обеспечивая герметичность отливок до 10 атм. Точность изготавливаемых отливок соответствует 9 □ 12 качеству, чистота поверхности Rz20.

Контроль соответствия фактических значений физико-механических характеристик и химического состава материала заготовок и деталей обеспечивается функционированием комплексной системы металлургических исследований, которые проводятся в спектральной, рентгенодефектоскопической и металлографической лабораториях

ОАО «ММЗ имени С.И. Вавилова - управляющая компания холдинга "БелОМО» открыта для взаимовыгодного сотрудничества, имеет возможность изготовить литейные заготовки по заявке заказчика, а также при необходимости провести подготовку производства.

OJSC «MMW named after S.I.Vavilov – managing company of BelOMO holding» has great production capabilities concentrated – in special-purpose production lines, such as foundry, machining, optical, polymeric material processing, stamping shops, electroplating shops and paint and varnish shops, assembly shops and tool shops.

Key direction in foundry production of the enterprise is production of castings by injection molding. A high technical level has been achieved in the production of castings from aluminum-silicon, aluminum-silicon-copper and zinc alloys. Weight of casted parts: from several grams to 7 kg. Manufacture of castings is carried out on injection molding machines with a closing force from 160 to 530 tons/force of the company "Bühler" (Switzerland). Technical capabilities of the existing injection molding



machines provide for tightness of the produced parts up to 1MPa. Heat of metal is being carried out in IAT-04, ITPE 0,8/0.4 TG-1 and GWL-0.3T-300KW/1S with refining by double fining flux and degassing pills, filtration of the molten metal through special filtering net, foamceramic filters.

The process of operation of a die casting machine is being traced and monitored on-line. Control and management of die casting manufacturing process by means of built-in microprocessors allow to produce moldings with minimum wall thickness thus ensuring tightness of moldings up to 10 atm. Accuracy of the moldings being produced - 9 □ 12 quality class, surface smoothness - Rz20.

Control of actual values of physical and mechanical characteristics and chemical composition of the material of blanks and parts is ensured by operation of complex system of metal studies, which are carried out in spectral, radioexamination and metallographic laboratories. OJSC «MMW named after S.I.Vavilov – managing company of BelOMO holding» is opened for mutually beneficial cooperation, has the ability to produce casting raw part at the request of the customer, as well as, if necessary, to prepare production.



СИДЕРМАГ, ООО

Адрес: 620135, РФ, Свердловская обл, г Екатеринбург, ул Совхозная, д. 20, к. А, офис 14

Tel.: +7 (343) 300-93-26

E-mail: info@sidermag.ru

[http:// www.sidermag.ru](http://www.sidermag.ru)

Российская компания ООО «Сидермаг» - лидер в производстве погружных зондов, термопар и различного оборудования для определения параметров расплавленного металла. Компания производит в том числе: термопары, пробоотборники, зонды для измерения активности кислорода, углерода, водорода, широкую гамму измерительных приборов и запасных частей для металлургии и литейного производства. Также компания производит широкий перечень плакированных песчано-смоляных смесей, используемых для изготовления оболочковых форм и стержней методом горячего плакирования.

Russian company Sidermag LLC is a leader in the production of immersion probes, thermocouples and various equipment for determining the parameters of molten metal. The company produces, among others: thermocouples, samplers, probes for measuring oxygen, carbon, hydrogen activity, a wide range of measuring instruments and spare parts for metallurgy and foundry production. The company also produces a wide range of clad sand-resin mixtures used for the manufacture of shell molds and cores.



ГК «ЭНЕРГОКОНТРАКТ», АО ENERGOCONTRACT GROUP OF COMPANIES, JSC

Адрес: 117292, г. Москва, вн. тер. г. муниципальный округ Академический, ул. Профсоюзная, д. 3

Address: Profsoyuznaya street, 3, Moscow, Russia, 117036

Tel.: +7(495) 645-00-11

E-mail: fpg@energocontract.ru

<https://energocontract.ru/>

Группа компаний «Энергоконтракт» - ведущий разработчик и производитель высокотехнологичных средств индивидуальной защиты от наиболее опасных профессиональных рисков: электрическая дуга, открытое пламя, брызги расплавленного металла, электромагнитные поля и наведенное напряжение, порезы цепной пилой, выбросы пара, клещи и кровососущие насекомые. В ассортименте представлено 560 моделей и 3200 модификаций спецодежды.

История инноваций, опыта и экспертизы компании в защите от термических рисков насчитывает более 30 лет. Для производства СИЗ от теплового воздействия «Энергоконтракт» использует ткань собственной запатентованной торговой марки Термол®, которая объединяет группу термоогнестойких антиэлектростатических арамидных материалов. Термол® по ряду показателей превосходит зарубежные аналоги и прекрасно зарекомендовал себя за 15 лет эксплуатации на российских предприятиях.

Компания располагает собственным научно-производственным комплексом, ткацким предприятием и логистическим центром, где осуществляется практически полный цикл создания средств защиты – от разработки материалов, ткачества и до пошива готовой продукции.

Продукция компании обеспечивает безопасность работников



ЛИТМЕТЭКСПО

ведущих предприятий энергетической, транспортной, пожарно-спасательной, металлургической, нефтегазовой отрасли и поставляется в 22 страны.

СИЗ ГК «Энергоконтракт» сотни раз спасали жизни людей в опасных ситуациях.

Energocontract Group of Companies is a leading designer and manufacturer of highly sophisticated personal protective equipment (PPE) solutions against a range of extremely dangerous hazards: arc flash, heat, flame, etc. It offers 560 models and 3200 modifications of garments. With a remarkable more than 30-years history of innovation, experience, and competence in providing heat and flame-resistant protection against a diverse range of thermal hazards, Energocontract stands at the forefront. Energocontract produces heat and flame-resistant garments made by patented fabric under the Termol trademark. It combines a collection of heat and flame resistant anti-electrostatic aramid materials. Termol outperforms foreign counterparts in a number of features and has proven its excellence over 15 years of operation in Russian enterprises. Company boasts a comprehensive research and development department, a textile factory, and a logistics center. Here, Energocontract undertakes the entire production cycle- from R&D and weaving, to finished products.

With a presence in 22 countries, Energocontract PPE provide people safety across a wide range of industries, including energy, oil&gas, firefighting&rescue, metallurgy, and more. Multiple lives have been saved thanks to reliable garments, footwear, and accessories, proving their effectiveness in life-threatening situations.

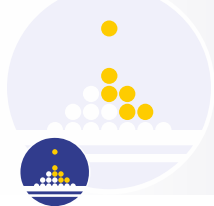

ПОРОШКОВАЯ МЕТАЛЛУРГИЯ
Международная специализированная выставка
POWDER METALLURGY
International specialized exhibition



СПИСОК УЧАСТНИКОВ
LIST OF EXHIBITORS

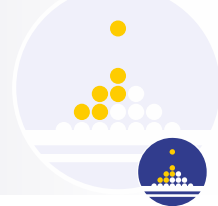

**АО "ЗАВОД МЕТАЛЛОКЕРАМИЧЕСКИХ МАТЕРИАЛОВ
"МЕТМА", АКЦИОНЕРНОЕ ОБЩЕСТВО
METMA METAL AND CERAMIC MATERIALS PLANT JSC,
JOINT STOCK COMPANY**

Адрес: 424007, Россия, Республика Марий Эл, г. Йошкар-Ола, ул. Крылова, 53А

Address: Russia, Mari El, Yoshkar-Ola, Krylov St., 53A

Tel.: 8(8362)46-55-50

Fax: 8(8362)46-55-50

E-mail: pm@metma12.ru

[http:// www.metma12.ru](http://www.metma12.ru)

АО "МЕТМА" более 30 лет производит детали методом порошковой металлургии на основе железа и меди, антифрикционного, конструкционного назначения.

Основные виды деятельности: Научно-технические разработки новых порошковых материалов и технологий производства изделий сложной формы с заданными свойствами. производство деталей автомобилей, сельхозтехники, деталей электротехнического назначения, редукторов приборов, спецтехники и запорно-пломбировочных устройств из металлических порошков. производство подшипников и вкладышей для тяжелонагруженных узлов трения, работающих при температурах до 850°C с высокой коррозионной стойкостью из порошковых композиционных материалов собственной разработки. Завод-поставщик более 100 предприятий России:

ГАЗ, УАЗ, КАМАЗ, АМЗ, Редуктор ПМ, ООО НПК "Автоприбор" и др.

JSC METMA has been manufacturing iron and copper-based structural and antifriction parts for over 30 years.

Main types of activity include:

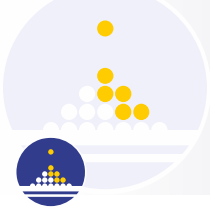

- Research and development of powder materials and technologies to produce complex tailored parts
 - Production of automotive, agricultural machinery, electric appliances parts, gearbox parts, specialized machines parts, locking and sealing devices made of metal powders
 - Production of bearings and bushes made of proprietary powder composition materials for heavy-duty friction units working under the temperature of up to 850° C with high corrosive resistance.

JSC METMA is the components supplier of over 100 Russian enterprises: GAZ, UAZ, KAMAZ, AMZ, RUSSIAN HELICOPTERS, NPC AVTOPRIBOR

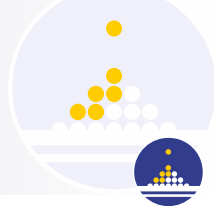

ПОРИСТЫЙ ПРОКАТ, ООО PORISTY PROKAT

Адрес: 607060, г. Выкса, Нижегородская обл., тер. Проммикрорайон №16,
зд. 31

Tel.: 8-83177-9-45-31, 8-83177-9-67-60

E-mail: goriacheva_iue@omk.ru, bubnova_na@vsw.ru

<http://www.пористыйпрокат.рф>

В 1971 году в Выксе было освоено производство пористого и беспористого проката из металлических порошков. В цехе пористого проката использованы схемы технологических потоков, внедрена комплексная механизация трудоёмких операций, внедрены и проводятся эффективные мероприятия по охране труда и промсанитарии.

С учётом технологических операций и организации производства проката металлических порошков компоновка цеха принята в составе:

- участка смесеприготовления
 - участка проката
 - участка проката
 - участка спекания
 - участка отделки
 - центральной заводской лаборатории
 - службы механика и электрика.
- НАШЕ Производство** Состав и технологии цеха. Цех располагает прокатными станами с валками диаметром от 50 до 1100 мм, с длиной бочки валков от 50 до 700 мм специального назначения по прокату металлических порошков. Конструкция прокатных агрегатов позволяет производить замену рабочих клеток, имеющих индивидуальные характеристики. Это обеспечивает возможность производить прокатку порошковых материалов со строго заданными размерами по толщине и ширине во всём объеме сортамента цеха.

В технологии имеются камерные проходные и вакуумные электропечи, снабжённые посадочными машинами. Печи работают с различными газовыми средами, обеспечивающими качественное спекание продукции.

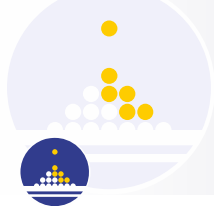

В настоящее время ООО «Пористый прокат» производит свыше 70 различных видов пористого проката и готовых изделий, обеспечивая потребности различных отраслей промышленности. Пористый прокат из металлических порошков применяют для тонкой фильтрации жидких и газообразных веществ, тонкого дисперсирования воздуха, фильтрации высококачественных сред, для изготовления средств пневмотранспорта, создания кипящего слоя различных веществ, а также используется в качестве капиллярного материала для равномерного распределения фильтрующего вещества.



ЗАЩИТА ОТ КОРРОЗИИ. ПОКРЫТИЯ
Международный специализированный салон
CORROSION PROTECTION. COATINGS
International specialized salon



СПИСОК УЧАСТНИКОВ
LIST OF EXHIBITORS



ГОСУДАРСТВЕННОЕ ПРЕДПРИЯТИЕ "КОНУС" РУП "НПЦ НАН БЕЛАРУСИ ПО МЕХАНИЗАЦИИ СЕЛЬСКОГО ХОЗЯЙСТВА"

Адрес: 231293, Гродненская область, г. Лида, ул. Заводская, 5

Tel.: +375 154 603403

E-mail: market@konus.by

<http://www.konus.by>

Завод горячего цинкования «Конус» оказывает услуги по защите металлоизделий от коррозии методами горячего цинкования (окунание изделия в ванну с расплавом цинка) и термодиффузионного цинкования.

Предприятие оказывает также услуги по доработке металлоконструкций к цинкованию, упаковке оцинкованных изделий и транспортные услуги заказчикам.

В случае горячего цинкования завод «Конус» оказывает услуги по оцинкованию, расцинкованию с последующим оцинкованием, пассивации металлоизделий, крупногабаритных металлоконструкций, кабеленесущих систем, изделий из тонколистового металла.

Размеры ванны цинкования: длина 15 x ширина 1,8 x глубина 3,5 м. Максимальные габариты оцинковываемого изделия: длина 14,5 x ширина 1,5 x высота 3 м. Максимальный вес одной единицы - до 6 т (по согласованию с технологами).

Толщина цинкового покрытия – от 40 мкм в соответствии с ГОСТ 9.307-2021 и СТБ ISO 1461-2009, в зависимости от марки стали и толщины металла.

Для термодиффузионного цинкования принимаются различные малогабаритные изделия и метизы (с резьбой от М6 и более).

Термодиффузионное цинковое покрытие наносится на



поверхность металла под воздействием температур 300-450оС в замкнутом пространстве реторт, заполненных цинкуемыми деталями и цинкосодержащей порошковой смесью. Толщина покрытия - от 15 мкм до 50 мкм (до 100 мкм по согласованию с заказчиком), в соответствии со стандартом СТБ ISO 14713-3-2012.

На предприятии «Конус» внедрены и сертифицированы:

- система менеджмента качества в соответствии с требованиями СТБ ISO 9001-2015;
- система менеджмента окружающей среды в соответствии с требованиями СТБ ISO 14001-2017;
- система менеджмента здоровья и безопасности при профессиональной деятельности в соответствии с требованиями СТБ ISO 45001-2020.

Горячее цинкование - самый долговечный и быстрый способ защиты металла от коррозии. Срок службы оцинкованных изделий – не ограничен. Цинковое покрытие не требует ремонта и обновления в течение всего срока службы металлической конструкции. При необходимости цветowego решения оцинкованный металл можно окрашивать. Оцинкованное изделие можно использовать сразу. Цинковое покрытие не боится повреждений (царапины, сверление отверстий).

Завод «Конус» - защита от коррозии на века

Промышленные и индивидуальные заказы.

www.konus.by



ЛИМЭКС, ООО **LIMEX, ООО**

Адрес: ул. Попова, 16, г. Лида, Гродненская область, РБ, 231281

Address: ul. Popova, 16, Lida, 231300, Grodno region, Belarus.

Tel.: 8(0154) 611541

Fax: 8-10375-154-611541, 611542

E-mail: tau-s@rambler.ru

[http:// www.airless-belarus.by](http://www.airless-belarus.by) www.tau-s.ru

ООО «Лимэкс»., официальный дистрибьютор и торговосервисный центр компании «GRACO» США и других мировых производителей в Республике Беларусь и России.

- Продажа окрасочного оборудования для промышленной, строительной, машиностроительной, деревообрабатывающей, мебельной и дорожно-разметочной отраслей.

- Агрегаты для нанесения огнезащитных составов.

- Окрасочные агрегаты с электроприводом, бензоприводом, пневмоприводом.

- Окрасочное оборудование : от краскораспылителя до мощных промышленных окрасочных агрегатов.

- Мембранные насосы с пневматическим приводом.

Производство и продажа оборудования для разметки дорог.

- Ручные и магистральные разметочные машины.

- Комплектующие : сопла, фильтра, удлинители, ремкомплекты, шланги, краскораспылители и т.д.

- Гарантийное и послегарантийное обслуживание (консультации по техническим вопросам, подбор дополнительного оборудования, ремонт, поставка запчастей и ремкомплектов).

Сервисный центр «GRACO» г. Лида., ул. Попова , 16

ООО «Лимэкс» работает на качество, чтобы качество работало на ВАС!



ФИАНУМ ЛАБ, ООО **FIANUM LAB, LLC**

Адрес: 625007, г. Тюмень, ул. Демьяна Бедного, д.104, корпус 1/1, помещение 1 этаж

Address: 625007, Tyumen, Demyan Bedny st., 104, building 1/1, room 1 floor

Tel.: +74951092321

E-mail: sales@fianum-lab.com

<https://fianum-lab.com/>

ГК «ФИАНУМ ЛАБ» занимается разработкой и внедрением современных технологий в сфере лабораторного оборудования, измерительных средств и программного обеспечения в материаловедении и нефтегазовой отрасли. Профильным направлением деятельности компании является разработка научно-исследовательских и учебных лабораторий нефтегазового и металлургического сектора. ГК «ФИАНУМ ЛАБ» обладает собственным производством, сервисным центром и штатом технических специалистов, оказывающих консультационную, гарантийную и постгарантийную поддержку пользователям. Наличие склада запасных частей в Москве позволяет максимально оперативно обеспечивать пользователей резервными компонентами и запасными частями к оборудованию.

FIANUM LAB specializes in the development and implementation of modern technologies in laboratory equipment, measuring instruments, and software in the fields of materials science and the oil and gas industry. The company's core activity is the development of research and educational laboratories for the oil and gas and metallurgical sectors. FIANUM LAB has its own production facilities, a service center, and a team of technical specialists who provide consulting, warranty, and post-warranty support to users. The availability of a spare parts warehouse in Moscow allows for prompt delivery of spare components and parts for equipment to users.

КАЛЕНДАРЬ ВЫСТАВОК ЗАО "МИНСКЭКСПО" 2025



РАБОЧАЯ ОДЕЖДА. БЕЗОПАСНОСТЬ И ОХРАНА ТРУДА

Международная специализированная выставка средств индивидуальной защиты, охраны труда

19-21.02



БЕЛОРУССКАЯ СТРОИТЕЛЬНАЯ НЕДЕЛЯ

Международная специализированная выставка оборудования для промышленности строительных материалов, техники, ландшафтного дизайна, архитектуры деревянного и загородного строительства

23-25.04



ДНИ КЛИНИНГА В БЕЛАРУСИ КЛИНИНГ И ГИГИЕНА. ХИМЧИСТКА И ПРАЧЕЧНАЯ

Международная специализированная выставка индустрии чистоты, оборудования и комплектующих для химчистки и прачечной

19-21.02



ЦВЕТЫ. СЕМЕНА. САД. ОГОРОД

Международная специализированная выставка

23-25.04



БЕЛЛЕГМАШ ОБУВЬ. ОДЕЖДА. ТЕКСТИЛЬ / ВСЕ ДЛЯ ШВЕЙНИКА

Международная специализированная выставка

19-21.02



БЕЛАГРО /БЕЛОРУССКАЯ АГРОПРОМЫШЛЕННАЯ НЕДЕЛЯ/ Международная специализированная выставка техники и технологий для агропромышленного комплекса

БИОГАЗ
Международный специализированный салон

03-07.06



АВТОМАТИЗАЦИЯ. ЭЛЕКТРОНИКА

Международная специализированная выставка систем и технологий автоматизации производства, изделий электронной техники

18-20.03



БЕЛФЕРМА

Международная специализированная выставка технологий и оборудования для животноводства и ветеринарии

03-07.06



ЭЛЕКТРОТЕХ. СВЕТ

Международная специализированная выставка бытовой электротехники, осветительных приборов, энергосберегающих технологий

18-20.03



БЕЛПРОДУКТ. ПИЩЕВАЯ ИНДУСТРИЯ

Международная специализированная выставка продуктов питания, напитков и торгового оборудования

03-07.06



МЕТАЛЛООБРАБОТКА/ МАШИНОСТРОЕНИЕ

Международная специализированная выставка машиностроения, промышленного оборудования, производственных технологий, станков и инструмента

01-04.04



ПРОДМАШ.ХОЛОД.УПАК

Международная специализированная выставка оборудования и технологии для пищевой промышленности. Холод. Вентиляция. Упаковка

03-07.06



ЛИТМЕТЭКСПО

Международная специализированная выставка технологий литейного производства

01-04.04



МЕДИЦИНА И ЗДОРОВЬЕ

Восстановительная медицина. Реабилитация. Эстетическая медицина. Косметология
Международная специализированная выставка

07-09.10



ЗАЩИТА ОТ КОРРОЗИИ. ПОКРЫТИЯ

Международная специализированная выставка оборудования и технологий защиты от коррозии, полимерных и лакокрасочных покрытий

01-04.04



МЕДИЦИНСКИЙ И ОЗДОРОВИТЕЛЬНЫЙ ТУРИЗМ

Международная специализированная выставка

07-09.10



СВАРКА И РЕЗКА

Международная специализированная выставка оборудование, материалы, инструмента для сварки и резки

01-04.04



ДЕРЕВООБРАБОТКА

Международная специализированная выставка деревообрабатывающего оборудования, технологий, материалов
БИОЭНЕРГЕТИКА
Международный специализированный салон

28-31.10



ПОРОШКОВАЯ МЕТАЛЛУРГИЯ

Международная специализированная выставка

01-04.04



АВТОСЕРВИС. МЕХАНИКА. АВТОКОМПОНЕНТЫ

Международная специализированная выставка транспорта, оборудования и запчастей для ремонта и обслуживания автомобилей

28-30.10



БУДПРАГРЭС

Международная специализированная строительная выставка

23-25.04



ДОРОЖНОЕ СТРОИТЕЛЬСТВО

Международная специализированная выставка техники, материалов и технологий для городского хозяйства и дорожного строительства

28-30.10



Встретимся на стенде D9a

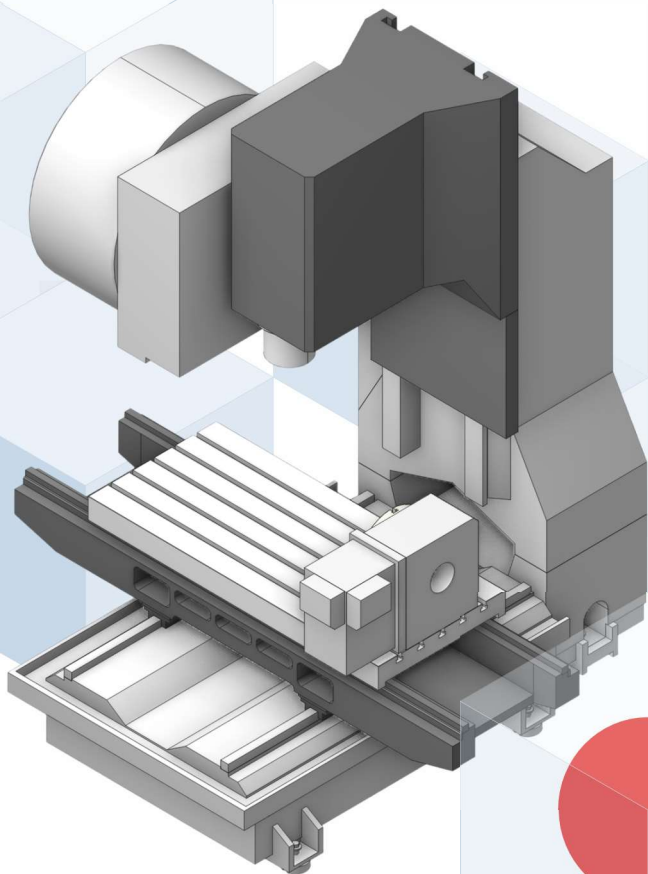

СПРУТ-ТЕХНОЛОГИЯ

Разработчик CAD/CAM
системы СПРУТКАМ



**Китай «АНЬЗА» www.asanza.com
Льготные условия по оплате!**

Китай «Аньза» более 20 лет специализируется на международной торговле. Сможем предоставлять Вам товары от разных производителей, разных брендов и в широком ассортименте в соответствии с Вашими требованиями. Мы готовы с партнёрами вместе найти разные варианты сотрудничества!

Металлические материалы



Медный сплав



Сталь



Никелевый сплав



Феррохром

Металлообрабатывающее оборудование



Лазерный
сварочный аппарат

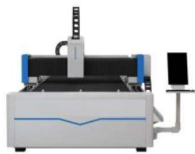

Станок для лазерной
резки металла



Прокатный станок
металла



Гибочный станок



Лазерный гравер



Лазерная
моющая машина



Гильотинные
ножницы



Ленточная пила

Запчасти к станкам



Стержень винта



Сухарь



Направляющие



Подшипник

Email: sonia1102@163.com(София)
Tel: +86-412-8518128/ +86-15042320637

Email: anzaolesia@163.com(Олеся)
Tel: +86-412-8513066/ +86-18241252496